

Balance

Automação para portões de garagem de contrapeso até 10 m²

Motorreductor eletromecânico bloqueado completo com fins de curso eletromecânicos ajustáveis.

Sistema de transmissão em bronze e aço. Equipado com luz de cortesia integrada e manípulo para operação manual. O kit opcional disponível como acessório permite desembrair a porta pelo exterior da garagem.

Central integrada com função de detecção de obstáculos, abrandamento regulável tanto na abertura como no fecho. Receptor de rádio integrado. Também disponível sem unidade de controle. Adequado para instalação de motor duplo com braços de fixação e acessórios.



Portas de Garagem



PROTECO S.r.l.
Via Neive, 77 - 12050 CASTAGNITO (CN) ITALY
Tel. +39 0173 210111 - info@proteco.net



MODELOS

	Alimentação	Calha	Central
BALANCE	230V	1,5 m	Q80S
BALANCE CN	230V	1,5 m	-

DIMENSÕES

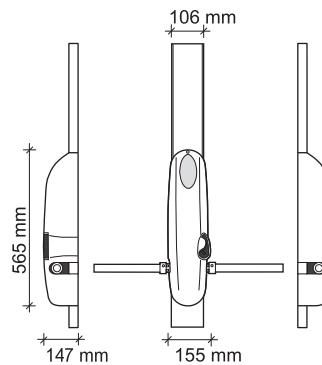

CARACTERÍSTICAS TÉCNICAS

BALANCE	
Comprido máx.	10 mq
Alimentação	230V ac
Potência consumida	250W
Revoluções motor	1400
Condensador	12,5 µF
Absorção	1,3 A
Temperatura de serviço	-20° C / +55° C
Peso	8 Kg
Proteção térmica	IP 30

INSTALAÇÃO

Basculante não transbordante

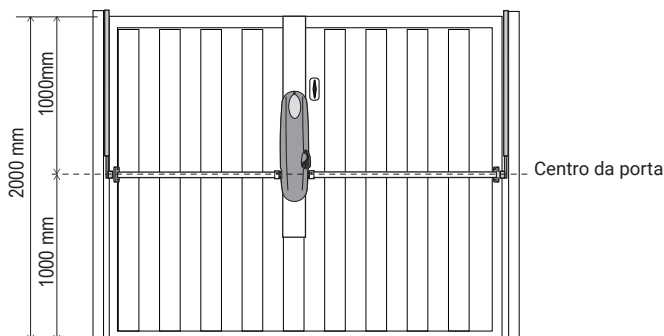

ACESSÓRIOS VENDIDOS EM SEPARADO

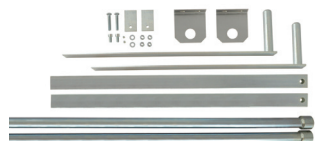

E102C
Kit montagem central, braços direitos



E102L
Kit montagem lateral



E107A
Calha de fixação 1,5 m - 2,0 m



IKON
Comando 4 canais



LUCE
Lampeggiatore LED 24V



RF40
Fotocélula 12-24V

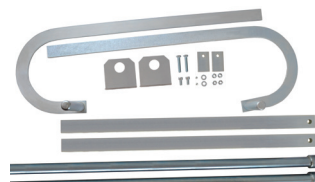

E102U
Kit montagem central, braços curvos

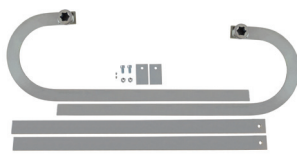

E102UL
Kit montagem lateral, braços curvos duplo motor



E101
Kit desbloqueio exterior



RC22
Banda de segurança mecânica 24 mm x 2,5 m



RT37
Teclado sem fios



RS15
Selector de chave

MAPA DE INSTALAÇÃO

FIXAÇÃO CENTRAL

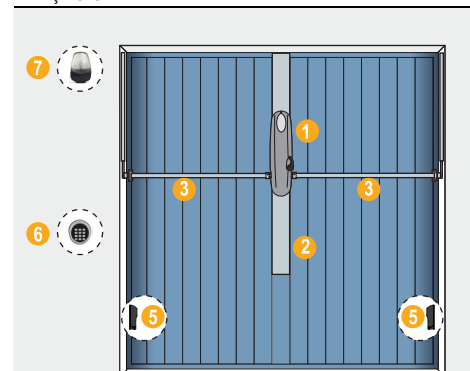

FIXAÇÃO LATERAL

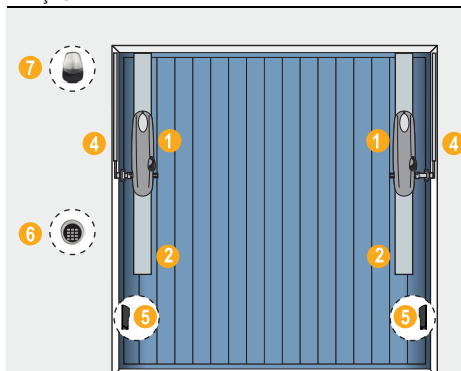

- 1_Motoreductor com central e recetor radio
- 2_Calha de fixação
- 3_Ferramenta para fixação central
- 4_ Ferramenta para fixação lateral
- 5_Fotocélula exterior
- 6_Teclado sem fios
- 7_Pirilampo