

# Q20A



### Carte de gestion pour portail à battant avec 1 ou 2 vantaux - 24V dc

- Avec fonction de détection d'obstacles réglable.
- Affichage de programmation et de signalisation.
- Régulation électronique des temps de travail et ralentissement séparé pour chaque moteur.
- Possibilité de programmation automatique ou séquentielle.
- La fonction de fermeture rapide.
- Fonction d'ouverture passage piétons.
- Régulation électronique séparée décalage ouverture et fermeture.
- Fonction priorité à l'ouverture.
- Fonction de pré-clignotement.
- Possibilité de module 2me canal radio (option).
- Possibilité de connecter une serrure électrique.
- Fonction coup de beleur pour serrure électrique.
- Récepteur radio amovible 433,92 MHz (99 codes) compatible avec les télécommandes à code fixe ou random code.
- Double entrée des barres palpeuses **mécaniques** ou **resistives** 8K2.
- Auto-diagnostic avec rapport d' anomalie.

### CARACTÉRISTIQUES TECHNIQUES

Code de produit	PQ20A, PQ20A1D
Dimensions de la carte	137 x 84 x 37 mm
Dimensions de l' armoire	220 x 290 x 90 mm
Poids de la carte	160 g
Poids de la carte+poides de l'armoire+transformateur	1700 g
Alimentation	230V ac ~ 50-60 Hz -10% +20%
Tension d'alimentation de la carte	20V ac
Transformateur	230/20V – 130 VA
Fusible d'alimentation	2 A
Fusible de batterie	10 A
Puissance nominale	250 W
Absorption maximale	10 A
Absorption en stand-by	40 mA
Alimentation clignotant	24V dc, max 20 W
Alimentation accessoires	24V dc , max 5 W
Alimentation serrure électrique	12V, max 15 W
Température de fonctionnement	-20 +60 °C
Classe de protection (avec armoire)	IP55

# Index

1.	<b>AVERTISSEMENTS ET RECOMMANDATIONS POUR L'INSTALLATION</b> .....	pag. 02
2.	<b>DESCRIPTION DES COMPOSANTS</b> .....	pag. 03
3.	<b>DIAGRAMME DES CONNEXIONS ÉLECTRIQUES</b> .....	pag. 04
3.1	<b>Connexion des MOTEURS</b> .....	pag. 06
3.2	<b>Connexion Alimentation du RESEAU</b> .....	pag. 07
3.3	<b>Connexion du bouton START</b> .....	pag. 07
3.3.1	Connexion d'une montre avec fonction START permanente	
3.3.2	Connexion d'un sélecteur de clé	
3.4	<b>Connexion du bouton START pour l'ouverture du péatonale</b> .....	pag. 07
3.5	<b>Connexion du bouton d'arrêt (urgence)</b> .....	pag. 08
3.6	<b>Connexion des PHOTOCELLULES</b> .....	pag. 08
3.6.1	Photocellules pour la sécurité en FERMETURE	
3.6.2	Photocellules pour la sécurité en OUVERTURE	
3.7	<b>Connexion barre palpeuse</b> .....	pag. 09
3.7.1	BARRE PALPEUSE avec SÉCURITÉ en FERMETURE	
3.7.2	BARRE PALPEUSE avec SÉCURITÉ en OUVERTURE	
3.8	<b>Connexion clignotant</b> .....	pag. 10
3.9	<b>Connexion serrure électrique</b> .....	pag. 10
3.10	<b>Connexion du deuxième canal AUX / SPIA / LUMIÈRE DE COURTOISIE / BLOC MAGNÉTIQUE</b> .....	pag. 10
	<b>Tableau sommaire principal</b> .....	pag. 11
4.	<b>PROGRAMMATION</b> .....	pag. 13
4.1	<b>Menu RADIO</b> .....	pag. 13
	Mémorisation une nouvelle télécommande avec la fonction START	
	Mémorisation d'une télécommande avec la fonction START péatonale .....	pag. 14
	Mémorisation d'un code pour le DEUXIÈME CANAL RADIO	
	Suppression d'un seul code enregistré .....	pag. 15
	Suppression de tous les codes radio enregistrés	
	Réglage de Module 2ème CANAL RADIO .....	pag. 16
4.2	<b>Menu de PROGRAMMATION</b> .....	pag. 17
4.2.1	Sélection du mode de programmation	
	Programmation AUTOMATIQUE	
	Programmation SÉQUENTIELLE .....	pag. 18
4.2.2	Réinitialisation des temps de manœuvre et des fonctions pré-réglées (par défaut) ..	pag. 18
4.3	<b>Menu FORCE MOTEURS / SENSIBILITE OBSTACLES</b> .....	pag. 19
	Réglage de DÉTECTION des OBSTACLES - moteur 1	
	Réglage de DÉTECTION des OBSTACLES - moteur 2	
	RALLENTISSEMENT - moteur 1 .....	pag. 20
	RALLENTISSEMENT - moteur 2	
4.4	<b>Menu FONCTIONS</b> .....	pag. 21
	Fonction FERMER AU RETOUR DE L'ALIMENTATION	
	Fonction COLLECTIF	
	Fonction PRE-CLIGNOTANT	
	Fonction TEST PHOTOCELLULES .....	pag. 22
	Fonction COUP de BELIER	
	Fonction coup de fermeture .....	pag. 23
	Fonction de FERMETURE RAPIDE	
	Fonction de BATTANT SIMPLE	
	POUSSOIRS DE DEMARRAGE FERMETURE SEPARÉS	
	Fonction TEST MOTEURS .....	pag. 24
	Fonction relanche en FERMETURE - moteur uniquement 1	
	Fonction relanche en OUVERTURE - moteurs 1 et 2	
	Fonction ALIMENTATION CLIGNOTANT .....	pag. 25
4.5	<b>Menu TEMPS</b> .....	pag. 26
	Décalage en ouverture	
	Décalage en fermeture	
	TEMPS DE PAUSE pour la fermeture automatique .....	pag. 27
	TEMPS DE PAUSE pour la fermeture automatique piéton	
	TEMPS DE TRAVAIL - Moteur 1	
	TEMPS DE TRAVAIL - Moteur 2 .....	pag. 28
	TEMPS RALLENTISSEMENT - Moteur 1	
	TEMPS RALLENTISSEMENT - Moteur 2	
	TEMPS de travail passage piétons .....	pag. 29
	Temps d' ELECTROSERRURE	
4.6	<b>Menu ACCESSOIRES</b> .....	pag. 30
	Entrée du bouton STOP	
	Entrée PHOTOCELLULE en FERMETURE	
	Entrée PHOTOCELLULE en OUVERTURE	
	Entrée BARRE PALPEUSE en FERMETURE .....	pag. 31
	Entrée BARRE PALPEUSE en OUVERTURE	
4.7	<b>Menu UTILISATEUR</b> .....	pag. 32
	Affichage des manœuvres effectuées (sans possibilité de remise à zéro)	
	Affichage du compte à rebours des manœuvres d'entretien	
	Régler l'intervalle d'entretien .....	pag. 33
	Voir la date d'installation	
	Régler la date d'installation	
	Commande directe du moteur .....	pag. 34
5.	<b>SIGNALEMENT DES ANOMALIES</b> .....	pag. 35
6.	<b>PAR04 INSTALLATION EN ARMOIRE</b> .....	pag. 36
7.	<b>ÉLIMINATION</b> .....	pag. 36

# 1. AVERTISSEMENTS ET RECOMMANDATIONS POUR L'INSTALLATION

**ATTENTION: Ce manuel contient des informations importantes pour votre sécurité personnelle. Une installation incorrecte ou une mauvaise utilisation peut causer de graves dommages aux personnes et aux objets.**

! Lisez attentivement ces instructions en accordant une attention particulière aux sections marquées du symbole .

Conservez ce manuel dans un endroit sûr et réparé pour intervention ultérieure (panne ou réglage).



**Ne laissez pas les enfants jouer avec l'équipement ou les dispositifs de contrôle fixes. Gardez les télécommandes hors de portée des enfants.**



**Avant d'effectuer tout type de connexion ou d'intervention sur l'unité de commande électronique, débranchez toujours l'alimentation électrique.**



**Connectez toujours le câble de mise à la terre.**

La connexion, la programmation et la mise en service de la carte de gestion doivent être effectués par du personnel qualifié et expérimenté, en pleine conformité avec les dispositions des lois, règles et règlements, avec une attention particulière aux exigences de la norme EN 12453.

**Cet appareil est conçu pour être utilisé uniquement avec l'unité d'alimentation fournie (transformateur).**

**Un dispositif de déconnexion doit être incorporé dans le câblage fixe conformément au schéma de liaison et des instructions (voir paragraphe 3).**

**Dans le cas d'un actionnement par un bouton homme présent, assurez-vous qu'il n'y a pas de personnes dans la zone de mouvement concernée.**

**Examiner régulièrement l'installation et vérifier les signes d'usure ou d'endommagement des câbles. Si une maintenance ou une réparation est nécessaire, n'utilisez pas l'appareil tant que le bon fonctionnement du système n'a pas été rétabli.**

La carte de gestion permet de contrôler les portes automatiques à double vantail ou simple vantail.

**En cas d'utilisation avec des portes à un vantail, porter une attention particulière aux paragraphes marqués d'un symbole:**



## DÉCLARATION DE CONFORMITÉ CE DI

Le fabricant : **PROTECO S.r.l.**  
Adresse: Via Neive, 77 - 12050 CASTAGNITO (CN) - ITALIA

### déclare que

Le Produit: cadre de gestion pour portails battants (1 ou 2 moteurs) 24V, série **Q20**  
Modèle: **PQ20A, PQ20A1D**  
Accessoires: **MRX02**

Il est construit pour être incorporé dans une machine ou pour être assemblé avec d'autres machines conformément à la directive Machines 2006/42/CE.

Il est également conforme aux exigences essentielles des directives communautaires :  
**2014/30/UE (EMC)**      **2014/35/UE (LVD)**  
**2014/53/UE (RED)**  
**RoHS2 2011/65/CE**

Le produit est conforme aux normes **EN 60335-1 - EN 60335-2-103**

Le constructeur déclare également qu'il n'est pas permis de mettre la machine en service avant que la machine dans laquelle elle doit être utilisée n'ait été mise en service.

incorporée ou dont elle deviendra un composant n'a pas été identifiée et déclarée conforme à la directive 2006/42/CE.

Note : Ces produits ont été testés dans une configuration homogène typique.

Castagnito, 18 juillet 2018



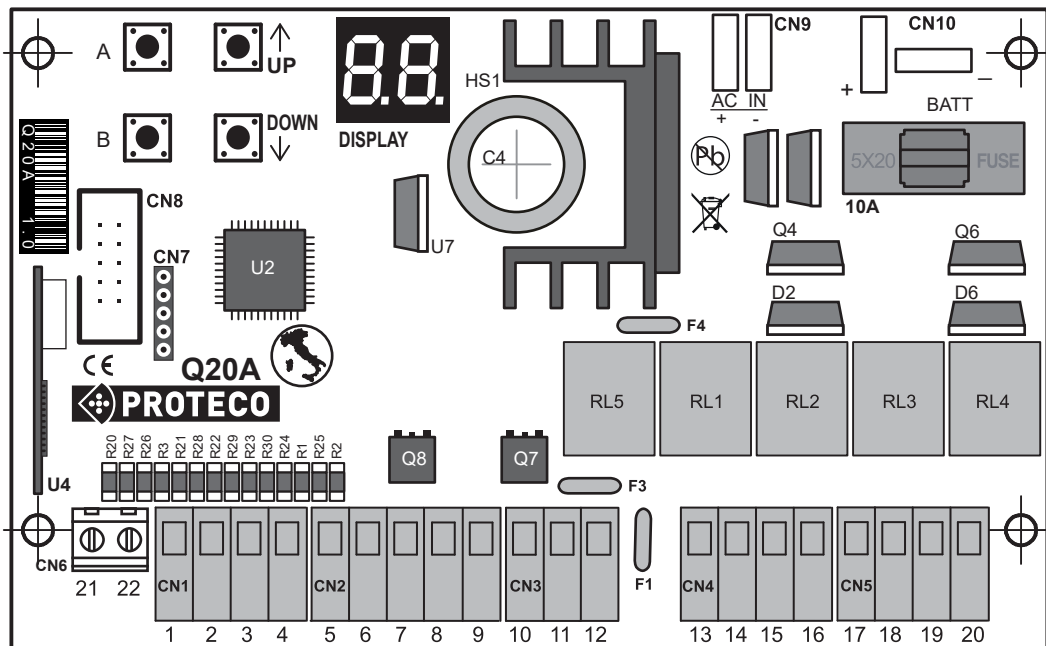

Marco Gallo  
Chef de la direction

## 2. DESCRIPTION DES COMPOSANTS



- DISPLAY** = ecran d' affichage  
**U4** = module radio  
**F1** = Fusible ACCESSOIRES 24V - 0.5A  
**F2** = FUSIBLE GÉNÉRALE BATTERIE 10A  
**F3** = fusible CLIGNOTANT 24V - 1.6A  
**F4** = fusible SERRURE 12V - 1.6A  
**RL1** = Relais moteur 1 OUVRE  
**RL2** = Relais moteur 1 FERME  
**RL3** = Relais moteur 2 OUVRE  
**RL4** = Relais moteur 2 FERME  
**RL5** = Relais SERRURE ELECTRIQUE  
**CN1** = Bornier d'entrée COMMANDES  
**CN2** = Bornier PHOTOCELLULES  
**CN3** = Bornier BARRE PALPEUSE  
**CN4** = Bornier SERRURE ELECTRIQUE et CLIGNOTANT  
**CN5** = Bornier MOTORS M1 - M2  
**CN6** = Bornier ANTENNE EXTERNE  
**CN7** = Connecteur pour SOFTWARE  
**CN8** = Connecteur pour module supplémentaire  
**CN9** = Connecteur SECONDAIRE - TRANSFORMATEUR 24VAC  
**CN10** = Connecteur BATTERIE  
**Q7** = Transistor CLIGNOTANT  
**Q8** = Transistor PHOTOCELLULES

### BOUTONS DE PROGRAMMATION

A 	<b>ENTREE</b> / selection menu
B 	<b>SORTIE</b> / sauvegarder
	<b>NAVIGATION</b> ou commande de <b>START</b>
	<b>NAVIGATION</b> ou <b>START</b> piéton

### 3. SCHÉMA DE BRANCHEMENT

pour moteurs **24Vdc**

français

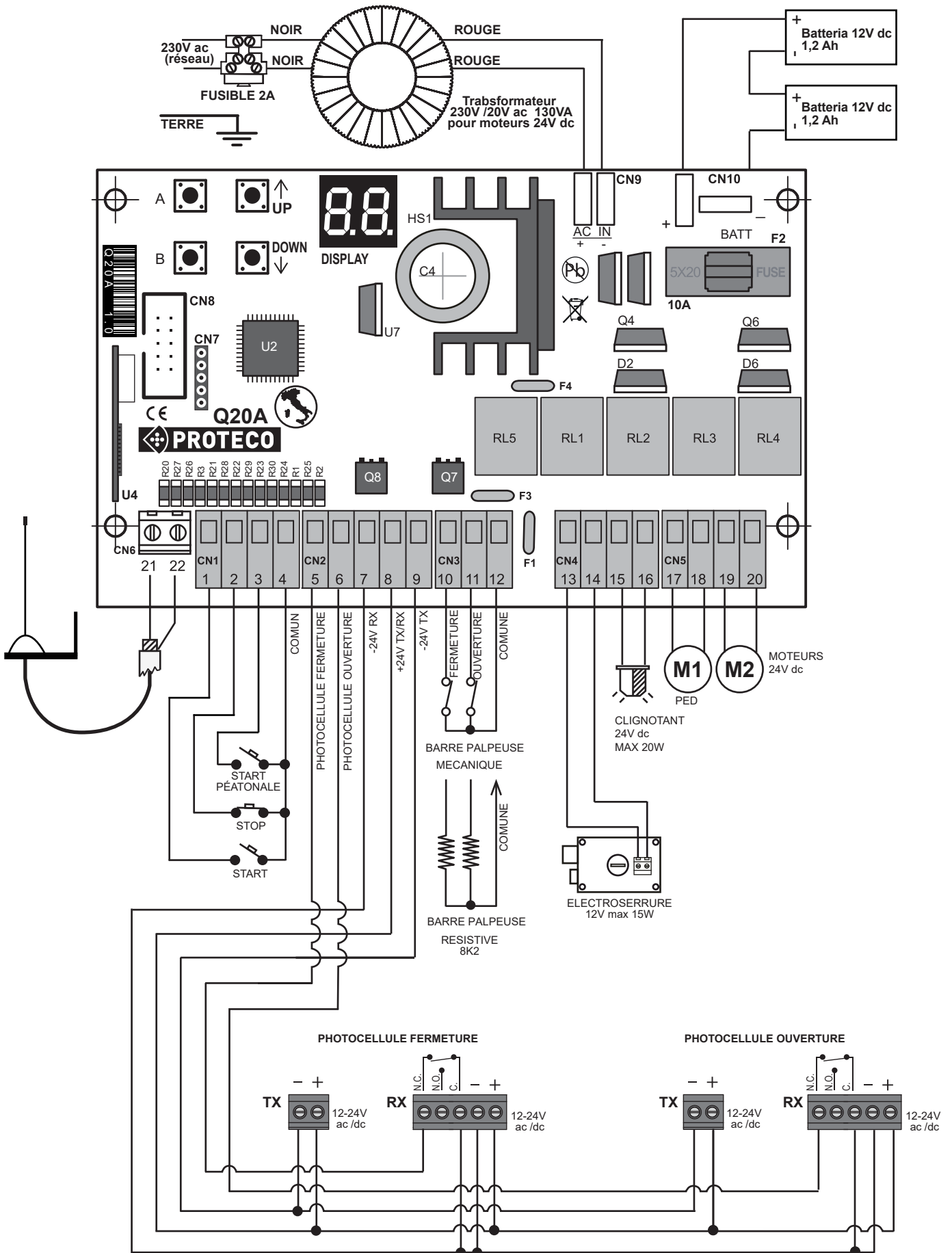

## Description du bornier (ENTRÉES / SORTIES)

**CN1** = bornier COMMANDE

- 1 entrée bouton START (NO)
- 2 entrée bouton STOP (NC)
- 3 entrée bouton START piéton
- 4 bouton comun (NO)

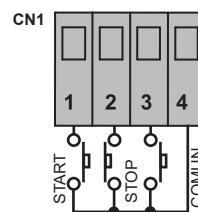

**CN2** = bornier d'alimentation et contacts PHOTOCELLULES

- 5 entrée photocellule fermeture
- 6 entrée photocellule ouverture
- 7 alimentation photocellule
- 8 alimentation photocellule
- 9 alimentation photocellule

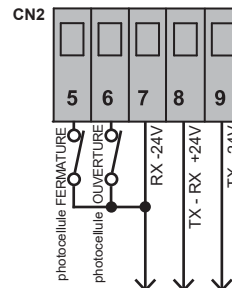

**CN3** = bornier BARRE PALPEUSE

- 10 entrée barre palpeuse fermeture
- 11 entrée barre palpeuse ouverture
- 12 comun

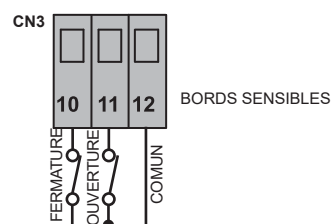

**CN4** = bornier electroserrure et clignotant

- 13 } Electroserrure 12V - 15W
- 14 }
- 15 } Clignotant 24V dc 20W
- 16 }

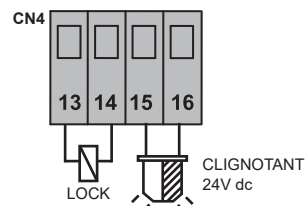

**CN5** = bornier moteurs **M1** - **M2**

- 17 } MOTEUR **M1**
- 18 }
- 19 } MOTEUR **M2**
- 20 }

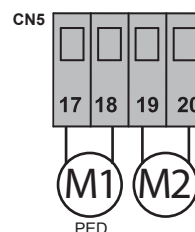

**CN6** = bornier ANTENNE EXTERNE

- 21 cable antenne (signal)
- 22 tresse antenne (-)

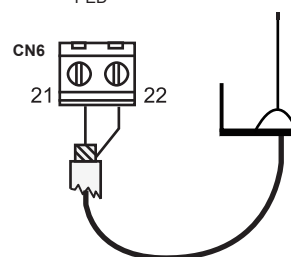

**CN8** = connecteur pour module supplémentaire



**CN9** = connecteur secondaire TRANSFORMATEUR 20V ac

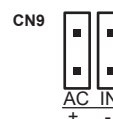

**CN10** = connecteur BATTERIE



### 3.1 Connexion de MOTEURS

**M1** moteur 1 → vantail qui s'ouvre en premier et **se ferme en deuxième.**

**M2** moteur 2 → vantail qui s'ouvre en deuxième et **se ferme en premier.**













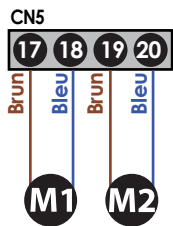
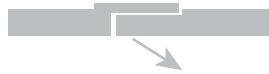
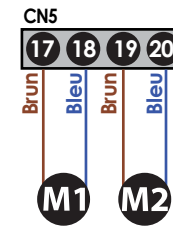

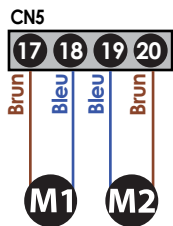

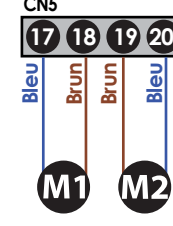
Raccorder le moteur 1 **M1** aux bornes **17 - 18** du bornier **CN5**.

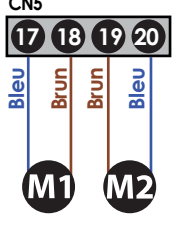
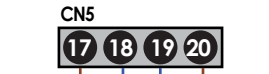
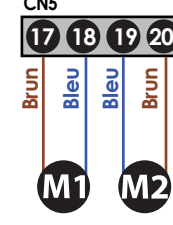
Raccorder le moteur 2 **M2** aux bornes **19 - 20** du bornier **CN5**.

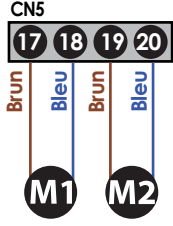

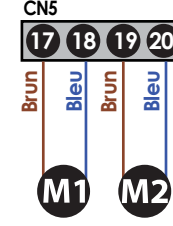
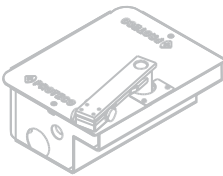
Dans le cas d'une porte simple vantail, connectez le moteur aux bornes **17 - 18** du bornier **CN5** et définissez le paramètre **49** à **01**.

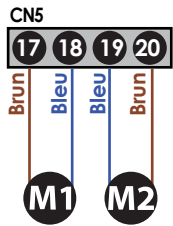
Trouvez le type de motoréducteur que vous installez et effectuez les connexions comme indiqué dans le tableau:

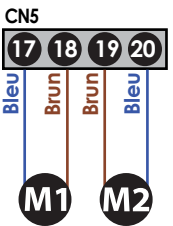
Type de moteur	ouv de portail	
	Vantail gauche s'ouvre en 1ère (M1)	Vantail droite s'ouvre en 1ère (M1)
Type ACE 	 	 
Bras articulé 	 	 
Piston Leader 	 	 
Pour la roue 	 	 
Moteur enterré 	 	 

## 3.2 Connexion ALIMENTATION DU RESEAU

Une fois toutes les connexions sont terminées, connectez le panneau de contrôle au réseau.

Connecter la tension 230V au bornier avec le fusible du **transformateur (130VA, primaire 230V - secondaire 20V)** et la sortie du transformateur au connecteur **CN9** de l'unité de contrôle.

### 3.2.1 Connexion de la batterie d'urgence

12V 1,2Ah au connecteur **CN10** de la centrale en respectant la polarité.

### 3.2.2 Alimentation en courant continu

Il est possible d'alimenter la carte en courant continu ou pulsé, comme alternative au transformateur.

Dans ce cas, raccorder au **CN9** avec la polarité décrite dans le dessin.

Si la polarité est inversée, elle est interprétée comme "Alimentation de secours" et la carte passe en mode faible consommation.

Si l'alimentation électrique externe peut fournir plus de 10A, un fusible de 10A doit être inséré en série avec la connexion.

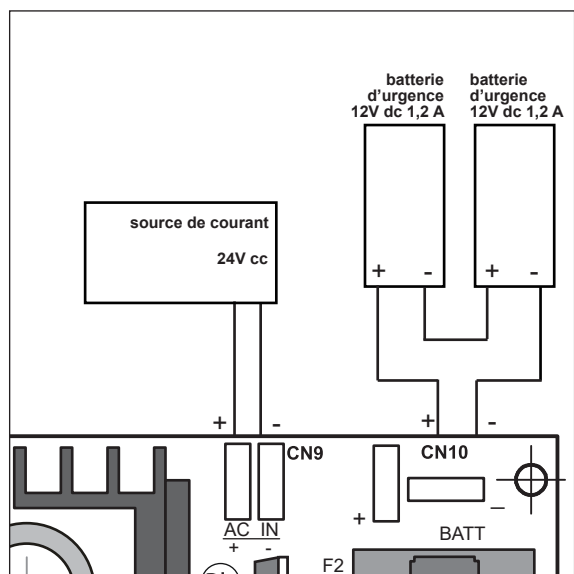

## 3.3 Connexion du bouton START

Il est possible de connecter un bouton START aux bornes n° 1-4 du bornier **CN1**.

Un bouton START supplémentaire doit être connecté en **PARALLELE**.

### 3.3.1 Connexion d'une HORLOGE avec fonction START permanente

Il est possible de connecter un contact d'une HORLOGE (TIMER) aux bornes n° 1-4 du bornier **CN1**.

Lorsque l'horloge est mise en marche, le portail s'ouvre et reste ouvert pendant toute la durée de l'heure réglée, puis se déclenche automatiquement pour sa fermeture.

#### ATTENTION:

**SI VOUS UTILISEZ L' HORLOGE, IL EST OBLIGATOIRE D'ACTIVER LA FONCTION CONDOMINIUM**

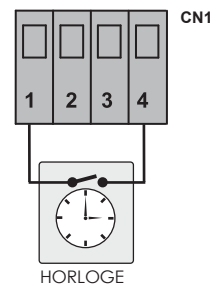
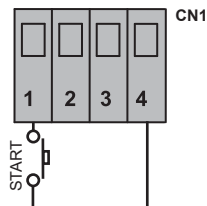

### 3.3.2 Connexion du sélecteur à clé

Contact NO n° 1-4 du connecteur **CN1**.

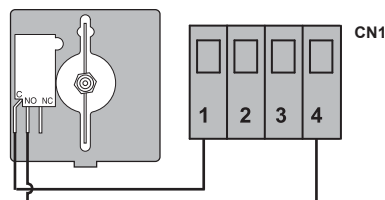

## 3.4 Connexion du bouton START pour l'ouverture piéton

Il est possible de connecter un bouton START piéton aux bornes n° 3-4 du bornier **CN1**.

Des boutons supplémentaires START piéton peuvent être connectés en **PARALLÈLE**.

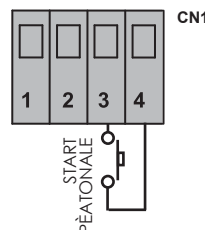



### 3.5 Connexion du bouton d'arrêt (urgence)

Raccordez le bouton STOP aux bornes n° 2-4 du bornier **CN1**.  
Les autres boutons d'arrêt doivent être connectés en série.

**⚠ La connexion d'un bouton d'arrêt d'urgence est essentielle pour la sécurité des personnes et des choses.**

Note : L'entrée STOP est déjà désactivée par défaut.  
Pour être activé, il faut agir sur le paramètre **P1** et sélectionner **01**.

**01**

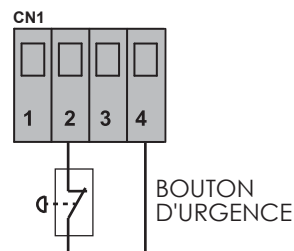

### 3.6 Connexion des PHOTOCÉLULES

#### 3.6.1 Photocellules pour la sécurité de FERMETURE

Alimenter les photocellules avec les sorties 7-8-9 du bornier **CN2**.  
Connecter le contact des photocellules aux bornes n° 5-7 du bornier **CN2**.

Il est possible de connecter une paire supplémentaire de photocellules en connectant en série les deux contacts des photocellules.

- Un obstacle qui obscurcit la plage d'action des photocellules pendant la phase de fermeture provoque l'arrêt de l'automatisme et la manœuvre de REVERSION après environ 1,5 secondes.
- L'obscurcissement des photocellules lors de l'ouverture n'a aucun effet sur le cycle de fonctionnement normal de l'automatisme.

**⚠ Pour la sécurité des personnes et des choses, il est essentiel d'installer au moins 1 paire de photocellules pour la sécurité de FERMETURE.**

Note: Pour exclure temporairement les photocellules de sécurité de fermeture, uniquement pendant la phase d'installation, agir sur le paramètre **P2** et sélectionner **00** entrée désactivé.

**00**

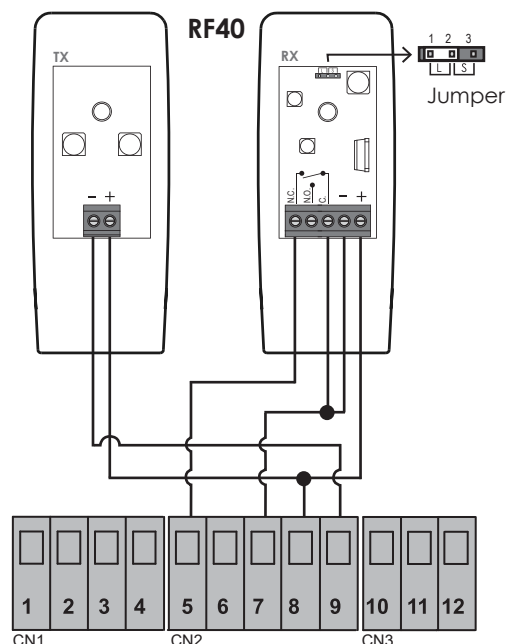

#### 3.6.2 Photocellule pour la sécurité en OUVERTURE

Alimenter les photocellules avec les sorties 7-8-9 du bornier **CN2**.  
Connecter le contact (N.C.) des photocellules aux bornes n° 6-7 du **CN2**.

Il est possible de connecter une paire supplémentaire de photocellules en connectant en série les deux contacts des photocellules.

- Une obstruction qui aveugle le faisceau des photocellules pendant la phase d'ouverture provoque l'arrêt momentané de la manœuvre.
- L'automatisme REINITIALISE l'opération d'ouverture dès que la portée de la photocellule est libre.
- L'obscurcissement des photocellules pendant la phase de FERMETURE bloque la manœuvre et ne la rouvre qu'une fois les photocellules relâchées.

**⚠ Pour la sécurité des personnes et des choses, il est essentiel d'installer au moins 1 paire de photocellules pour la sécurité en OUVERTURE**

Note : L'entrée de PHOTOCÉLLES pour la SÉCURITÉ À L'OUVERTURE est déjà désactivé par défaut.

Pour l'activer, il faut agir sur le paramètre **P3** et sélectionner **01**.

**01**

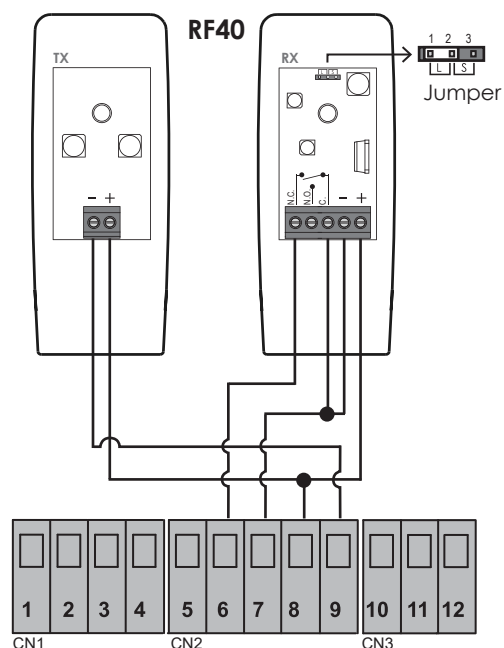

## 3.7 Connexion BARRE PALPEUSE

### 3.7.1 BARRE PALPEUSE pour SÉCURITÉ EN FERMETURE

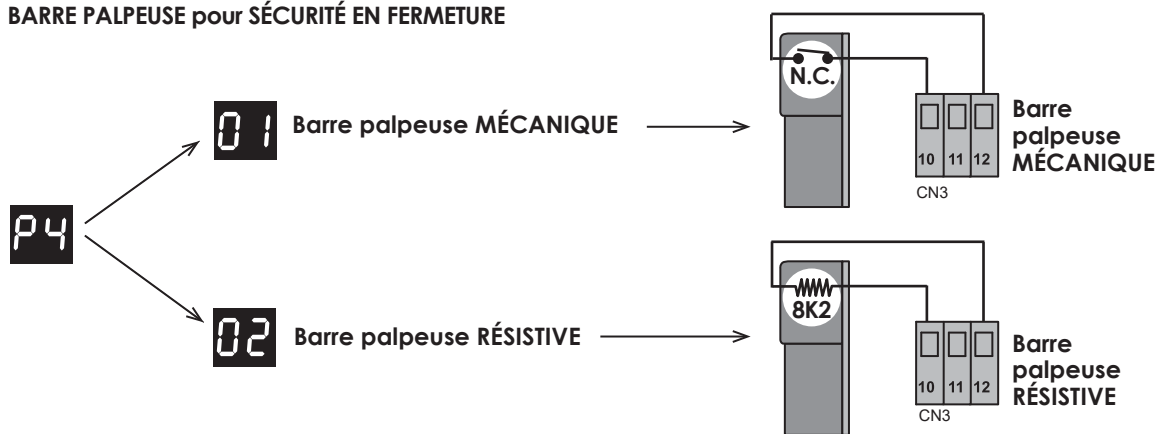

Raccorder le contact de la barre palpeuse aux bornes **10 - 12** du bornier **CN3**.

Note : L'entrée BORDS SENSIBLES AVEC SÉCURITÉ dans FERMETURE est désactivée par défaut.

Pour l'activer, il faut agir sur le paramètre **P4** et le régler sur **01** ou **02**.

- L'intervention de la barre palpeuse pendant la phase **FERMETURE** provoque l'**arrêt de l'automatisation et l'inversion de la manœuvre**.
- L'intervention de la barre palpeuse pendant la phase **OUVERTURE** n'a **aucun effet sur le cycle de fonctionnement normal**.



Après l'intervention de la barre palpeuse en FERMETURE la porte reste en position OUVERTE. Pour réinitialiser la manœuvre, donnez une impulsion START.

### 3.7.2 Barre palpeuse pour SÉCURITÉ EN OUVERTURE

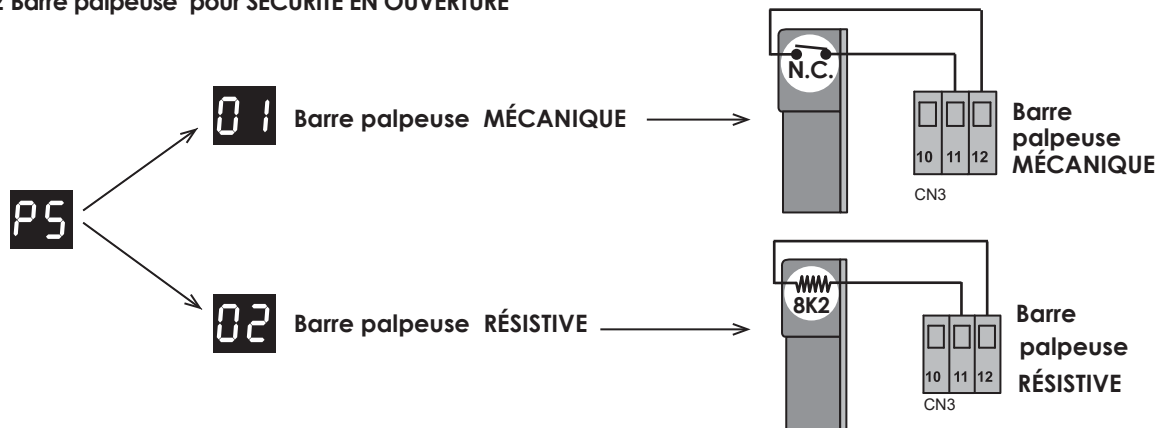

Connectez le contact de la barre palpeuse aux bornes n ° **11 - 12** du bornier **CN3**.

Note : L'entrée BORDS SENSIBLE AVEC SÉCURITÉ dans OUVERTURE est désactivée par défaut.

Pour l'activer, il faut agir sur le paramètre **P5** et le régler sur **01** ou **02**.

- L'intervention de la barre palpeuse pendant la phase d' **OUVERTURE** provoque l'**arrêt de l'automatisation et l'inversion de la manœuvre d'environ 10 cm**.
- L'intervention de la barre palpeuse pendant la phase de **FERMETURE** n'a **aucun effet sur le cycle de manœuvre normal**.



Après l'intervention de la barre palpeuse en OUVERTURE la porte reste immobile au point où elle se trouve. Pour réinitialiser la manœuvre, donnez une impulsion START.

### 3.8 Connexion du CLIGNOTANT

Il est possible de connecter un clignotant (max 20W) aux bornes n° 15 - 16 du bornier CN4.

- L'intermittence clignotante **LENT** → signale la phase d'**OUVERTURE**
- Clignotement intermittent **RAPIDE** → signale la phase **FERMETURE**
- Clignotant **allumé (lumière fixe)** → signale la phase **ARRÊT**  
(Temps de pause)

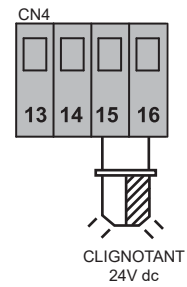

Note:

Possibilité de sélectionner la fonction de sortie avec le paramètre **HL** avec tension intermittent **00** ou fixe **01**.

### 3.9 Connexion ELECTRO- SERRURE

Connectez l' ELECTRO SERRURE aux bornes 13 - 14 du bornier CN4.

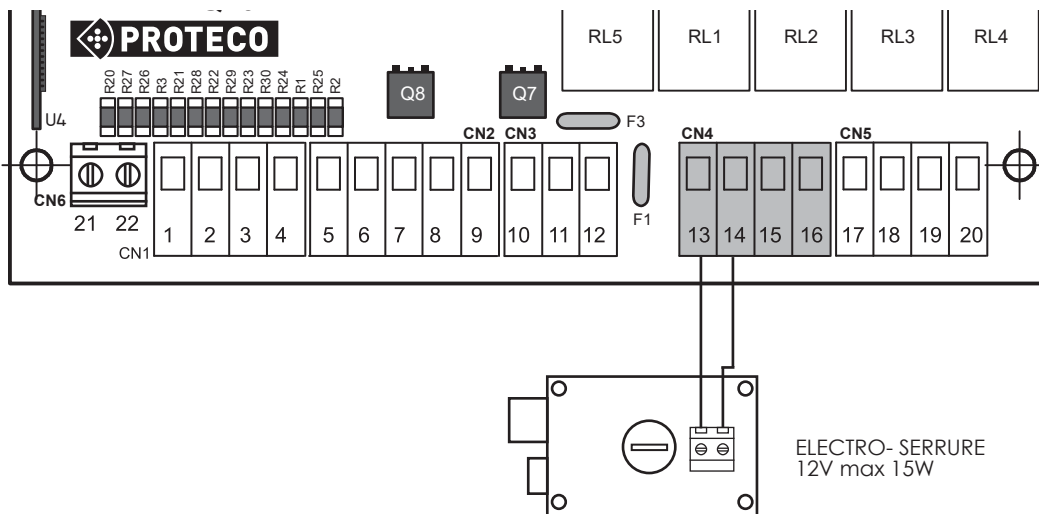

### 3.10 Connexion du module selon le canal AUX / SPIA / LUMIERE DE COURTOISIE / BLOC MAGNETIQUE



Avant d'insérer le module, assurez-vous que l'alimentation a été déconnectée.

Insérez le module d'extension **MRX02** (vendu séparément) dans le connecteur **CN8** en suivant le guide de référence.

Sélectionnez la fonction souhaitée à l'aide du paramètre **AR** de menu radio **AA**.

(OPTIONAL)

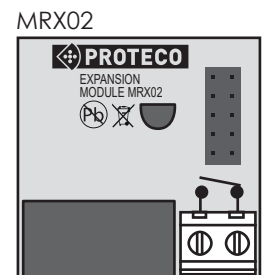

**CONTACT RELAIS  
CAPACITÉ MAX 1A - 24V**

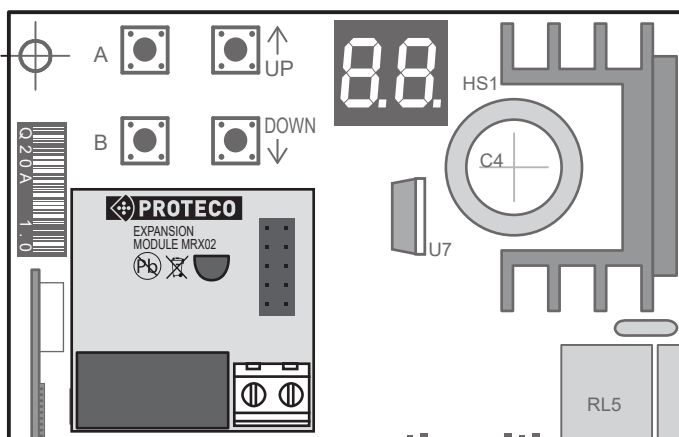

## Tableau récapitulatif



Paramètres DEFAULT marqués du symbole



AA Menu RADIO	
A1	MEMORISATION de la télécommande ouverture totale 01.....99 (max) FL = mémoire pleine
A2	MEMORISATION de la télécommande ouverture piéton 01.....99 (max) FL = mémoire pleine
A3	Mémorisation de la nouvelle télécommande pour le module 2 me RADIO CHANNEL <b>Module optionnel</b> 01.....99 (max) FL = mémoire pleine
A4	SUPPRIMER UN SEUL CODE RADIO mémorisé 01.....99
A5	SUPPRIMER de TOUS les CODES radio enregistrés
A6	RÉGLAGE SUPPLÉMENTAIRE DU MODULE (2e canal radio / Voyant lumineux Lumière de courtoisie / Bloc magnétique) 01.....06
CC Menu PROGRAMMATION	
C1	Programmation AUTOMATIQUE avec fonction DETECTION D'OBSTACLE
C2	Programmation séquentielle (manuelle) avec fonction DETECTION D'OBSTACLE peut être désactivée
C3	Réinitialisation des paramètres DEFAULT de USINE
FF Menu FORCE MOTORS / SENSIBILITÉ DES OBSTACLES	
F3	Réglage DETECTION D'OBSTACLE - Moteur 1
F4	Réglage DETECTION D'OBSTACLE - Moteur 2
F5	VITESSE DE DÉCÉLÉRATION - Moteur 1 01 (min)...05 (FL)..... 10 (max)
F6	VITESSE DE DÉCÉLÉRATION - Moteur 2 01 (min)...05 (FL)..... 10 (max)
HH Menu FONCTIONS	
H0	Fonction FERMETURE AU RETOUR D'ALIMENTATION 00 = OFF      01 = ON (FL)
H1	Fonction PRIORITE OUVERTURE 00 = OFF (FL)      01 = ON
H2	Fonction PRE CLIGNOTANT 00 = OFF (FL)      01 = ON
H4	Fonction TEST PHOTOCÉLULES 00 = OFF      01 = ON (FL)
H5	Fonction COUP de BELIER en ouverture (serrure électrique) 00 = OFF (FL)      01 = ON
H6	Fonction COUP de BELIER en fermeture (serrure électrique) 00 = OFF (FL)      01 = ON
H8	Fonction de FERMETURE RAPIDE 00 = OFF (FL)      01 = ON
H9	Fonction 1 VANTAIL 00 = OFF (FL)      01 = ON
HA	Fonction BOUTONS POUSSOIRS SEPARES 00 = OFF (FL)      01 = ON
HC	Fonction TEST MOTEURS 00 = OFF      01 = ON (FL)
HE	Fonction DEVERROUILLAGE finale en FERMETURE - Moteur 1 00 = OFF (FL)      00...10 (max)
HF	Fonction DEVERROUILLAGE en OUVERTURE - Moteur 1 et 2 00 = OFF (FL)      00...10 (max)
HL	ALIMENTATION CLIGNOTANT 00 = flashing      (FL) 01 = Fix
LL Menu TEMPS	
L1	DECALAGE BATTANTS EN OUVERTURE 00 = OFF 01 (min)...02 (FL)..... 10 (max)
L2	DECALAGE BATTANTS EN FERMETURE 00 = OFF 01 (min)...05 (FL)..... 20 (max)
L3	TEMPS de PAUSE pour la fermeture automatique 00 = OFF 01 (min)...03 (FL)..... 99 (max)

<b>L4</b>	TEMPS de PAUSE pour la fermeture automatique piéton		00 = OFF 01 (min)...03 (max)
<b>L5</b>	TEMPS DE TRAVAIL - <b>Moteur 1</b> seulement SEQUENTIEL	<b>C2</b>	00 = OFF 01 (min)...17 (max)
<b>L6</b>	TEMPS DE TRAVAIL - <b>Moteur 2</b> seulement SEQUENTIEL	<b>C2</b>	00 = OFF 01 (min)...17 (max)
<b>L7</b>	TEMPS DE DÉCÉLÉRATION - <b>Moteur 1</b>		00 = OFF 01 (min)...07 (max)
<b>L8</b>	TEMPS DE DÉCÉLÉRATION - <b>Moteur 2</b>		00 = OFF 01 (min)...05 (max)
<b>L9</b>	TEMPS DE TRAVAIL pour l'OUVERTURE PIETON		00 = TOTALE DU BATTANT 01 (min)...07 (max)
<b>LE</b>	TEMPS activation électroserrure		00 = OFF 01 (min)...02 (max)

**PP Menu ACCESSOIRES**

<b>P1</b>	Entrée Bouton STOP	00 = DÉSACTIVÉ 01 = ACTIVÉ
<b>P2</b>	Entrée PHOTOCÉLULES en fermeture	00 = DÉSACTIVÉ 01 = ACTIVÉ
<b>P3</b>	Entrée PHOTOCÉLULE en ouverture	00 = DÉSACTIVÉ 01 = ACTIVÉ
<b>P4</b>	Entrée BARRE PALPEUSE en fermeture	00 = DÉSACTIVÉ 01 = Contact sec
<b>P5</b>	Entrée BARRE PALPEUSE en ouverture	02 = Contact résistive

**UU Menu UTILISATEUR**

<b>U1</b>	Voir MANOEUVRES totales prédéfinies (sans possibilité de RESET)	<b>EXEMPLE: 12573 manœuvres</b> 01 Première visualisation    25 Deuxième visualisation    73 Troisième visualisation
<b>U2</b>	Voir les manœuvres COMPTEUR	00 = DÉSACTIVÉ <b>EXEMPLE: ils manquent 123 manœuvres</b> 00    01    23
<b>U3</b>	Définir INTERVALLE DE ENTRETIEN	00 = DÉSACTIVÉ     02 = 2000 manœuvres 01 = 1000 manœuvres    99 = 99000 opérations (max)
<b>U4</b>	Afficher la DATE D'INSTALLATION	00 = DÉSACTIVÉ     jour    mois    année 10    08    18
<b>U5</b>	Définir la DATE D'INSTALLATION	00 = DÉSACTIVÉ     jour    mois    année 10    08    18
<b>U6</b>	COMMANDES DIRECTES POUR MOTEURS	o 1 = OUVERTURE M1    o 2 = OUVERTURE M2 c 1 = FERMETURE M1    c 2 = FERMETURE M2

**MESSAGES AFFICHÉS**

<b>--</b>	eN ATTENTE OK. Centrale prête.	<b>St</b> START
<b>Fc</b>	PHOTOCÉLULES en fermeture	<b>Pd</b> START piéton
<b>Fa</b>	PHOTOCÉLULES en ouverture	<b>rd</b> Code radio <b>non MEMORIZE'</b>
<b>bC</b>	BARRE PALPEUSE en FERMETURE	<b>A</b> Intervention ampérométrique pour la DÉTECTION D'OBSTACLE <b>M1</b>
<b>bA</b>	BARRE PALPEUSE en OUVERTURE	<b>A</b> Intervention ampérométrique pour la DÉTECTION D'OBSTACLE <b>M2</b>
<b>Sp</b>	STOP (arrêt d'urgence)	<b>Sd</b> Validation/sauvegarde
<b>00</b>	Segments rotatifs: moteurs tournant →	ROTATION RAPIDE = moteurs en fonctionnement ROTATION LENTE = ralentis des moteurs

# Menu PRINCIPAL

	Display	FONCTIONS
A	<b>AA</b>	Menu RADIO
faire défiler	<b>CC</b>	Menu PROGRAMMATION
A	<b>FF</b>	Menu FORCE / DETECTION OBSTACLE
A	<b>HH</b>	Menu FONCTIONS
B	<b>LL</b>	Menu TEMPS
	<b>PP</b>	Menu ENTREES
	<b>UU</b>	Menu UTILISATEUR

## 4. PROGRAMMATION

### 4.1 **AA** Menu RADIO

Le cadre de gestion est conçue pour être utilisée avec des télécommandes radio à code fixe ou rolling-code. Il est nécessaire d'identifier le type de télécommande à utiliser avant de commencer la programmation. Une fois la première télécommande mémorisée, l'unité de contrôle ne fonctionnera qu'avec les télécommandes de ce type, code fixe si la première télécommande mémorisée est à code fixe ou rolling-code si la première télécommande mémorisée est à rolling-code, sans possibilité de **RESET**.

**Jusqu'à 99 codes radio différents peuvent être mémorisés**

Appuyez sur le bouton A et utilisez les boutons pour sélectionner le menu puis **AA**

appuyez sur le bouton A pour entrer dans le menu RADIO: l'écran indiquera **A\_**

Utilisez les boutons pour sélectionner les paramètres dans le menu.

### **A1** Memorisation d' une nouvelle télécommande avec la fonction START

Appuyez sur le bouton de l'émetteur, l'écran affiche:

**rd** = code de l'émetteur **non mémorisé**

ou

**01 02 ... 99** = émetteur **déjà mémorisé**

1	Utilisez les boutons   pour faire défiler le menu jusqu'à ce que l'écran affiche:	<b>A1</b>
2	<b>Maintenez le bouton de la télécommande</b> enfoncé tout en appuyant sur le bouton A  de l'unité de commande L'affichage indique dans quelle position le nouveau code radio est enregistré.	<b>01</b> <b>02</b> ... <b>99</b> (max)
3	Si le code apparaît sur le display <b>FL</b> cela signifie que la mémoire est pleine et qu'il n'y a pas d'espace pour mémoriser le nouveau code.	<b>FL</b>
Répétez les étapes 1 et 2 pour mémoriser d'autres télécommandes avec la fonction START		
4	Appuyez sur le bouton B  pour revenir au paramètre précédent, puis appuyez à nouveau sur le bouton B  jusqu'à ce que l'écran affiche: ou attendez (20 secondes) pour quitter la programmation automatiquement.	<b>Sd</b> (paramètre enregistré)

## A2





### Memorisation d'une télécommande avec une fonction START PIETON

Appuyez sur le bouton de l'émetteur, l'écran affiche:

**rd** = code de l'émetteur **non mémorisé**

ou

**01 02 ... 99** = émetteur **déjà mémorisé**

1	Utilisez les boutons   pour faire défiler le menu jusqu'à ce que l'écran affiche:	<b>A2</b>
2	<b>Maintenez le bouton de la télécommande</b> enfoncé et appuyez simultanément sur le bouton <b>A</b>  de l'unité de commande. L'affichage indique dans quelle position le nouveau code radio est enregistré.	<b>01</b> <b>02 ...</b> <b>99 (max)</b>
3	Si le code apparaît sur l'affichage <b>FL</b> cela signifie que la mémoire est pleine et qu'il n'y a pas d'espace pour mémoriser le nouveau code.	<b>FL</b>
Répétez les étapes 1 et 2 pour mémoriser les télécommandes supplémentaires avec une fonction de START piéton.		
4	Appuyez sur le bouton <b>B</b>  pour revenir au paramètre précédent, puis appuyez à nouveau sur le bouton <b>B</b>  jusqu'à ce que l'écran affiche: ou attendez (20 secondes) pour quitter la programmation automatique.	<b>Sd</b> (paramètre enregistré)

## A3

### Memorisation d'un code pour le DEUXIÈME CANAL RADIO







**Le module radio MRX02 en option doit être installé**

Appuyez sur le bouton de l'émetteur, l'écran affiche:

**rd** = code de l'émetteur **non mémorisé**

ou

**01 02 ... 99** = émetteur déjà **mémorisé**

1	Utilisez les boutons   pour faire défiler le menu jusqu'à ce que l'écran affiche:	<b>A3</b>
2	<b>Maintenez le bouton de la télécommande</b> enfoncé et appuyez simultanément sur le bouton <b>A</b>  de l'unité de commande. L'affichage indique dans quelle position le nouveau code radio est enregistré.	<b>01</b> <b>02 ...</b> <b>99 (max)</b>
3	Si le code apparaît sur l'affichage <b>FL</b> cela signifie que la mémoire est pleine et qu'il n'y a pas d'espace pour mémoriser le nouveau code.	<b>FL</b>
Répétez les étapes 1 et 2 pour mémoriser les télécommandes supplémentaires avec une fonction de START piéton		
4	Appuyez sur le bouton <b>B</b>  pour revenir au paramètre précédent, puis appuyez à nouveau sur le bouton <b>B</b>  jusqu'à ce que l'écran affiche: ou attendez (20 secondes) pour quitter la programmation automatique.	<b>Sd</b> (paramètre enregistré)

## Suppression d'un seul code enregistré



Pour utiliser cette fonction, vous devez avoir avant rempli une liste d'utilisateurs.

1	Utilisez les boutons   pour faire défiler le menu jusqu'à ce que l'écran affiche:	A4
2	Appuyez sur le bouton  pour confirmer	
3	Utilisez les boutons   pour sélectionner la position du code radio que vous souhaitez supprimer	01...02 .....99
4	<b>Maintenez le bouton</b> enfoncé pendant environ 5 secondes jusqu'à ce que l'écran affiche:	5d
5	Relâchez le bouton  que l'unité de contrôle repasse en stand-by	--
Répétez la procédure pour supprimer les codes mémorisés supplémentaires.		
6	Appuyez sur le bouton  pour revenir au paramètre précédent, puis appuyez à nouveau sur le bouton  jusqu'à ce que l'écran affiche: ou attendez (20 secondes) pour quitter la programmation automatiquement.	5d (paramètre enregistré)









La position du CODE QUI A ETE ANNULE reste disponible pour une NOUVELLE ACQUISITION.

## Suppression de tous les codes radio enregistrés

1	Utilisez les boutons   pour faire défiler le menu jusqu'à ce que l'écran affiche:	A5
2	<b>Maintenez le bouton enfoncée</b> pendant environ <b>10 secondes</b> jusqu'à ce que l'écran affiche: Tous les codes ont été supprimés.	5d
3	Relâchez le bouton  que l'unité de contrôle repasse en stand-by.	--
4	Appuyez sur le bouton  pour revenir au paramètre précédent, puis appuyez à nouveau sur le bouton  jusqu'à ce que l'écran affiche: ou attendez (20 secondes) pour quitter la programmation automatiquement.	5d (paramètre enregistré)



1	Utilisez les boutons   pour faire défiler le menu jusqu'à ce que l'écran affiche:	A6
2	Appuyez sur le bouton  pour confirmer.	
3	Utilisez les boutons   pour sélectionner :	contact MONOSTABLE contact BISTABLE contact temporisé VOYANT LUMINEUX PORTE OUVERTE LUMIERE DE COUTOISIE BLOC MAGNÉTIQUE
4	Appuyez sur le bouton  pour revenir au paramètre précédent, puis appuyez à nouveau sur le bouton  jusqu'à ce que l'écran affiche: ou attendez (20 secondes) pour quitter la programmation automatiquement.	5d <small>(paramètre enregistré)</small>

01

**Fonction MONOSTABLE**

Contact ACTIF seulement lorsque le bouton de l'émetteur est enfoncé.

02

**Fonction BISTABLE**

Le contact est ACTIVÉ ou DÉACTIVÉ chaque fois que vous appuyez sur la touche de l'émetteur.

03

**Fonction TEMPORISEE**

Le contact est ACTIVÉ en appuyant sur le bouton de l'émetteur et reste activé pendant 90 secondes.

04

**Fonction VOYANT LUMINEUX- PORTE OUVERTE**

Le contact est ACTIVÉ au début de la manœuvre OUVERTURE et il est DÉACTIVÉ à la fin de la manœuvre FERMETURE même si la porte est arrêtée à l'aide d'une commande d'arrêt.

05

**Fonction LUMIÈRE DE COURTOISIE**

Le contact est activé au début de la manœuvre OUVERTURE et est désactivé 90 secondes après la fin de la manœuvre FERMETURE.

06

**Fonction BLOC MAGNÉTIQUE**

Le contact est toujours actif et va se désactiver (ouverture numérique) une seconde avant le début de l'ouverture de manœuvre se réactive une seconde après la fin de la PROXIMITÉ manœuvre.

## 4.2 Menu PROGRAMMATION

Appuyez sur le bouton  et utilisez les boutons   pour sélectionner le menu .

Appuyez ensuite sur le bouton  pour entrer dans le menu PROGRAMMATION: l'écran indiquera .

Utilisez les boutons   pour sélectionner le paramètre dans le menu.





### 4.2.1 Sélection du mode de programmation.

#### Programmation AUTOMATIQUE avec fonction DETECTION D' OBSTACLE

##### ATTENTION:



La PROGRAMMATION AUTOMATIQUE ne peut être effectuée qu'avec la présence d'arrêts mécaniques (de sécurité) en Ouverture et Fermeture.



Avant d'effectuer la PROGRAMMATION, placez les portes en FERMETURE complète.

1	Utilisez les boutons   pour faire défiler le menu jusqu'à ce que l'écran affiche: 	
2	<b>Appuyez sur le bouton  et maintenez-le enfoncé pendant environ 10 secondes.</b> Au début de la programmation automatique du portail: <ul style="list-style-type: none"><li>• se ferme pendant environ 5 secondes</li><li>• s'arrête et recommence à la fin de la manœuvre</li><li>• faites un bref arrêt (environ 3 secondes)</li><li>• La manœuvre de fermeture commence</li><li>• compléter la manœuvre avec le temps de ralentissement</li></ul>	
3	À ce stade, le cadre de gestion a automatiquement détecté et mémorisé les paramètres nécessaires au fonctionnement.	

##### N.B.:

Les paramètres  /  affectent le seuil ampérométrique, même pendant la programmation.

Si, pendant la programmation, les portails s'arrêtent pendant la manœuvre parce que la sensibilité de l'obstacle intervient, modifiez les paramètres  /  et procédez à une nouvelle programmation.

Une fois la programmation terminée, avant de démarrer le système, vérifiez que la sensibilité de l'obstacle n'intervient pas de manière incorrecte pendant l'opération (arrêt + marche arrière, ou n'intervient pas dans le cas d'un obstacle réel), auquel cas modifiez les paramètres  / .







Insertion manuelle des temps de fonctionnement.

**ATTENTION:**

La PROGRAMMATION SÉQUENTIELLE ne peut être effectuée qu'avec la présence d'arrêts mécaniques (de sécurité) en Ouverture et Fermeture.



Avant d'effectuer la PROGRAMMATION, placez les portes en FERMETURE complète.

La PROGRAMMATION SÉQUENTIELLE peut être effectuée à l'aide du bouton  ou du bouton de la télécommande précédemment mémorisée.

1	Utilisez les boutons   pour faire défiler le menu jusqu'à ce que l'écran affiche:	C2
2	Appuyez sur le bouton  pour confirmer. L'affichage montre:	n1
3	Appuyez sur la télécommande (ou sur le bouton  de l'unité de commande). • Le vantail connecté au <b>moteur 1</b> commence à s'ouvrir.	
4	Lorsque le vantail 1 a terminé environ 90% de sa course d'ouverture, appuyez de nouveau sur la télécommande (ou sur le bouton  du panneau de commande). • Le vantail 1 commence à ralentir et complète l'ouverture.	
5	Lorsque le vantail 1 a terminé la manœuvre d'ouverture, attendez encore 4 à 5 secondes, puis appuyez à nouveau sur la télécommande (ou sur le bouton  ). Les temps de manœuvre du vantail 1 ont été mémorisés, le display indique maintenant:	n2
6	<b>Répétez les étapes 3, 4 et 5</b> de la procédure pour régler les temps de travail et ralentir le vantail connecté au <b>moteur 2</b> . le temps de travail du vantail <b>2</b> est mémorisé. • le portail s'arrête pendant environ 3 secondes. • la manœuvre de fermeture commence. • compléter la manœuvre avec le temps de ralentissement.	
7	À ce stade, l'unité de contrôle a automatiquement détecté et mémorisé les paramètres nécessaires au fonctionnement et reste en attente.	

**N.B.:**

A la fin de la programmation, la valeur des paramètres  /  sera automatiquement fixée à 10.



Avant de mettre le système en marche, vérifiez que la sensibilité de l'obstacle n'intervient pas incorrectement pendant la manœuvre (arrêt + marche arrière, ou n'intervient pas en cas d'obstacle réel), auquel cas modifiez les paramètres  / .

**4.2.2 Réinitialisation des temps de manœuvre et des fonctions pré réglées (par défaut)**

L'unité de contrôle fournit des temps de manœuvre et des fonctions prédéfinies.

Vous pouvez les restaurer comme suit:

**REINITIALISATION DE DONNÉES D'USINE (par défaut)**







1	Utilisez les boutons   pour faire défiler le menu jusqu'à ce que l'écran affiche:	C3
2	Appuyez sur le bouton  pendant environ 5 secondes.	
3	Les valeurs par défaut sont réinitialisées et apparaissent sur le display.	5d (paramètre enregistré)

### 4.3 FF Menu SENSIBILITÉ OBSTACLES







Utilisez ce paramètre pour régler le niveau de SENSIBILITÉ DÉTECTION OBSTACLE.

Appuyer sur le bouton A  et utiliser les boutons   pour sélectionner le menu **FF** puis appuyer sur le bouton A  pour accéder au menu FORCE / SENSIBILITÉ: le display indiquera **F\_**. Utiliser les boutons   pour sélectionner le paramètre dans le menu.

### F3 Réglage de la DÉTECTION OBSTACLE - moteur 1

1	Utilisez les boutons   pour faire défiler le menu jusqu'à ce que le display affiche:	<b>F 3</b>
2	Appuyez sur le bouton A  pour confirmer. L'affichage indique le niveau de sensibilité du réglage DÉTECTION OBSTACLE.	
3	Utilisez les boutons   pour changer le niveau de sensibilité à la détection d'obstacle du moteur 1.  <b>00</b> DÉACTIVER <b>01</b> SENSIBILITÉ MAXIMALE <b>10</b> SENSIBILITÉ MINIMALE	<b>00</b> (OFF) <b>01</b> (min) ... <b>10</b> (max)
4	Appuyez sur le bouton B  pour revenir au paramètre précédent, puis appuyez à nouveau sur le bouton B  jusqu'à ce que le display affiche: ou attendez (20 secondes) pour quitter la programmation automatiquement.	<b>5d</b> (paramètre enregistré)

### F4 Réglage de la force/sensibilité obstacle-moteur 2







1	Utilisez les boutons   pour faire défiler le menu jusqu'à ce que le display affiche:	<b>F 4</b>
2	Appuyez sur le bouton A  pour confirmer. L'affichage indique le niveau de sensibilité du réglage DÉTECTION OBSTACLE:	
3	Utilisez les boutons   pour changer le niveau de sensibilité à la détection d'obstacle moteur 2.  <b>00</b> DÉACTIVER <b>01</b> FORCE MAXIMALE/SENSIBILITÉ MAXIMALE <b>10</b> FORCE MINIMALE/SENSIBILITÉ MINIMALE	<b>00</b> (OFF) <b>01</b> (min) ... <b>10</b> (max)
4	Appuyez sur le bouton B  pour revenir au paramètre précédent, puis appuyez à nouveau sur le bouton B  jusqu'à ce que le display affiche: ou attendez (20 secondes) pour quitter la programmation automatiquement.	<b>5d</b> (paramètre enregistré)

#### ATTENTION:

Si la SENSIBILITÉ OBSTACLES (arrêt + marche arrière) ne fonctionne pas correctement, modifier le niveau de FORCE / SENSIBILITÉ en modifiant les paramètres **F3 - F4**.







## F5

### Vitesse de ralentissement - moteur 1

1	Utilisez les boutons   pour faire défiler le menu jusqu'à ce que le display affiche:	F5
2	Appuyez sur le bouton  pour confirmer. L'affichage indique le niveau de réglage vitesse.	01 (min) 02
3	Utilisez les boutons   pour changer le niveau de <b>vitesse de ralentissement</b> du <b>moteur 1</b> .	05 (Default) ... 10 (max)
4	Appuyez sur le bouton  pour revenir au paramètre précédent, puis appuyez à nouveau sur le bouton  jusqu'à ce que le display affiche: ou attendez (20 secondes) pour quitter la programmation automatiquement.	5d (paramètre enregistré)

## F6

### Vitesse de ralentissement - moteur 2

1	Utilisez les boutons   pour faire défiler le menu jusqu'à ce que le display affiche:	F6
2	Appuyez sur le bouton  pour confirmer. L'affichage indique le niveau de réglage vitesse.	01 (min) 02
3	Utilisez les boutons   pour changer le niveau de <b>vitesse de ralentissement</b> du <b>moteur 2</b> .	... 10 (max)
4	Appuyez sur le bouton  pour revenir au paramètre précédent, puis appuyez à nouveau sur le bouton  jusqu'à ce que le display affiche: ou attendez (20 secondes) pour quitter la programmation automatiquement.	5d (paramètre enregistré)



**Si la vitesse de ralentissement est modifiée, la procédure de programmation doit être répétée.**

## 4.4 HH Menu FONCTIONS



Utilisez ce menu pour activer / désactiver les fonctions.

00 = fonction OFF désactivée







01 = Fonction ON activée

Appuyer sur le bouton A  et utiliser les boutons   pour sélectionner le menu puis **HH**

appuyer sur le bouton A  pour accéder au menu FONCTIONS: l'afficheur indiquera **H\_**

Utiliser les boutons   pour sélectionner le paramètre dans le menu







### H0 Fonction FERMETURE AU RETOUR D'ALIMENTATION

1	Utilisez les boutons   pour faire défiler le menu jusqu'à ce que le display affiche:	<b>H0</b>
2	Appuyez sur le bouton A  pour confirmer.	
3	Utilisez les boutons   pour sélectionner:	Fonction Désactivé OFF Fonction Activé ON
4	Appuyez sur le bouton B  pour revenir au paramètre précédent, puis appuyez à nouveau sur le bouton B  jusqu'à ce que le display affiche: ou attendez (20 secondes) pour quitter la programmation automatiquement.	<b>5d</b> (paramètre enregistré)

### H1 Fonction PRIORITE OUVERTURE







Cette fonction garantit la priorité à la manœuvre d'ouverture:

**Pendant la manœuvre d'OUVERTURE, les autres commandes START sont ignorées pendant la durée des phases OUVERTURE et ARRÊT.**

1	Utilisez les boutons   pour faire défiler le menu jusqu'à ce que le display affiche:	<b>H1</b>
2	Appuyez sur le bouton A  pour confirmer.	
3	Utilisez les boutons   pour sélectionner:	Fonction Désactivé OFF Fonction Activé ON
4	Appuyez sur le bouton B  pour revenir au paramètre précédent, puis appuyez à nouveau sur le bouton B  jusqu'à ce que le display affiche: ou attendez (20 secondes) pour quitter la programmation automatiquement.	<b>5d</b> (paramètre enregistré)







### H2 Fonction Pré-clignotement

Cette fonction active le **pré-clignotement pour 4-5 seconds** au début des phases d'ouverture et arrêt.

1	Utilisez les boutons   pour faire défiler le menu jusqu'à ce que le display affiche:	<b>H2</b>
2	Appuyez sur le bouton A  pour confirmer.	
3	Utilisez les boutons   pour sélectionner:	Fonction Désactivé OFF Fonction Activé ON
4	Appuyez sur le bouton B  pour revenir au paramètre précédent, puis appuyez à nouveau sur le bouton B  jusqu'à ce que le display affiche: ou attendez (20 secondes) pour quitter la programmation automatiquement.	<b>5d</b> (paramètre enregistré)

## Fonction TEST PHOTOCÉLULES

Cette fonction active le test des photocellules pour vérifier le bon fonctionnement au début de chaque manœuvre d'ouverture / fermeture.

1	Utilisez les boutons   pour faire défiler le menu jusqu'à ce que le display affiche:	H4
2	Appuyez sur le bouton A  pour confirmer.	
3	Utilisez les boutons   pour sélectionner:	Fonction Désactivé OFF Fonction Activé ON
4	Appuyez sur le bouton B  pour revenir au paramètre précédent, puis appuyez à nouveau sur le bouton B  jusqu'à ce que le display affiche: ou attendez (20 secondes) pour quitter la programmation automatiquement.	00 01  5d (paramètre enregistré)







### TEST DES PHOTOCÉLULES

Le test vérifie que le contact de la photocellule n'est pas défectueux (bloqué lorsque les contacts sont fermés); l'alimentation des émetteurs est temporairement coupée pour vérifier que le récepteur, en l'absence du faisceau infrarouge, ouvrir les contacts de sortie.

Si cela ne se produit pas dans un délai d'une demi-seconde, le test est considéré comme échoué, l'afficheur indique **FE** (erreur de cellule photoélectrique) et l'opération est interrompue.

## Fonction COUP DU BELIER en OUVERTURE







Lorsque l'ouverture commence, cette fonction permet au moteur de pousser plus loin en fermeture pendant environ **1 seconde** afin de libérer la serrure électrique plus facilement.

1	Utilisez les boutons   pour faire défiler le menu jusqu'à ce que le display affiche:	H5
2	Appuyez sur le bouton A  pour confirmer.	
3	Utilisez les boutons   pour sélectionner:	Fonction Désactivé OFF Fonction Activé ON
4	Appuyez sur le bouton B  pour revenir au paramètre précédent, puis appuyez à nouveau sur le bouton B  jusqu'à ce que le display affiche: ou attendez (20 secondes) pour quitter la programmation automatiquement.	00 01  5d (paramètre enregistré)

**Note: Il faut utiliser cette fonction avec l'electro-serrure.**

## Fonction COUP de FERMETURE







Cette fonction permet au moteur de pousser à puissance maximale pendant environ 1 seconde lorsque la fermeture est terminée pour s'assurer que le verrouillage électrique est correctement engagé.

1	Utilisez les boutons   pour faire défiler le menu jusqu'à ce que le display affiche:	H6
2	Appuyez sur le bouton A  pour confirmer.	
3	Utilisez les boutons   pour sélectionner:	Fonction Désactivé OFF Fonction Activé ON
4	Appuyez sur le bouton B  pour revenir au paramètre précédent, puis appuyez à nouveau sur le bouton B  jusqu'à ce que le display affiche: ou attendez (20 secondes) pour quitter la programmation automatiquement.	00 01  5d (paramètre enregistré)

**Note: Cette fonction est combinée à l'utilisation d'une serrure électrique.**

**Fonction de FERMETURE RAPIDE**







Cette fonction active la fermeture rapide de la porte **1 seconde** après le passage de la voiture devant les photocellules de fermeture (après avoir terminé la manœuvre d'ouverture).

1	Utilisez les boutons   pour faire défiler le menu jusqu'à ce que le display affiche:	H 8
2	Appuyez sur le bouton  pour confirmer.	
3	Utilisez les boutons   pour sélectionner:	Fonction Désactivé OFF 00 Fonction Activé ON 01
4	Appuyez sur le bouton  pour revenir au paramètre précédent, puis appuyez à nouveau sur le bouton  jusqu'à ce que le display affiche: ou attendez (20 secondes) pour quitter la programmation automatiquement.	5 d (paramètre enregistré)

**Fonction 1 seul vantail**









Activer cette fonction dans le cas d'une porte battante **à un vantail**.

1	Utilisez les boutons   pour faire défiler le menu jusqu'à ce que le display affiche:	H 9
2	Appuyez sur le bouton  pour confirmer.	
3	Utilisez les boutons   pour sélectionner:	Fonction OFF = <b>vantail double</b> 00 Fonction ON = <b>vantail unique</b> 01
4	Appuyez sur le bouton  pour revenir au paramètre précédent, puis appuyez à nouveau sur le bouton  jusqu'à ce que le display affiche: ou attendez (20 secondes) pour quitter la programmation automatiquement.	5 d (paramètre enregistré)

**Fonction BOUTONS POUSSOIRS SEPARÉS**

Cette fonction permet d'utiliser de boutons de commande différents pour l'ouverture et la fermeture. Pour utiliser cette fonction brancher:







- **Le bouton poussoir d'ouverture** au bornier de **DEMARRAGE**
- **Le bouton poussoir de fermeture** au bornier de **DEMARRAGE PIETON**

1	Utiliser   Dessus/Desous jusqu'à:	H A
2	<b>Appuyer sur</b>  pour confirmer.	
3	Utiliser   Dessus/Dessous pour sélectionner:	Fonction BOUTON POUSSOIRS SEPARÉ <b>DESACTIVE</b> OFF 00 Fonction BOUTON POUSSOIRS SEPARÉ <b>ACTIVE</b> ON 01
4	Appuyer sur  pour retourner au menu principales, puis appuyer sur  jusqu'à: Ou attendre 20 seconds pour sortir automatiquement.	5 d









**Fonction TEST MOTEURS**

Cette fonction active un test rapide des moteurs pour vérifier leur bon fonctionnement au début de chaque manœuvre **d'ouverture / fermeture**.

1	Utilisez les boutons   pour faire défiler le menu jusqu'à ce que le display affiche:	HC
2	Appuyez sur le bouton  pour confirmer.	
3	Utilisez les boutons   pour sélectionner: Fonction de test du moteur désactivée OFF Fonction de test moteur ACTIVÉE ON	00 01
4	Appuyez sur le bouton  pour revenir au paramètre précédent, puis appuyez à nouveau sur le bouton  jusqu'à ce que le display affiche: ou attendez (20 secondes) pour quitter la programmation automatiquement.	5d (paramètre enregistré)







**Fonction mise en situation finale en FERMETURE – seulement moteur 1**

Cette fonction permet au moteur du vantail 1 un léger relâchement de la force de poussée lorsque le portail a terminé la manoeuvre de fermeture.







1	Utilisez les boutons   pour faire défiler le menu jusqu'à ce que le display affiche:	HE
2	Appuyez sur le bouton  pour confirmer.	
3	Utilisez les boutons   pour sélectionner le niveau de la mise en circulation finale en FERMETURE:	00 (OFF) 01 (min) ... 10 (max)
4	Appuyez sur le bouton  pour revenir au paramètre précédent, puis appuyez à nouveau sur le bouton  jusqu'à ce que le display affiche: ou attendez (20 secondes) pour quitter la programmation automatiquement.	5d (paramètre enregistré)

**Fonction mise en situation finale en OUVERTURE - moteurs 1 et 2**

Cette fonction permet aux deux moteurs une légère libération de la force de poussée une fois que la porte a terminé la manoeuvre d'ouverture.

1	Utilisez les boutons   pour faire défiler le menu jusqu'à ce que le display affiche:	HF
2	Appuyez sur le bouton  pour confirmer.	
3	Utilisez les boutons   pour sélectionner le niveau mise en circulation finale en OUVERTURE:	00 (OFF) 01 (min) ... 10 (max)
4	Appuyez sur le bouton  pour revenir au paramètre précédent, puis appuyez à nouveau sur le bouton  jusqu'à ce que le display affiche: ou attendez (20 secondes) pour quitter la programmation automatiquement.	5d (paramètre enregistré)

Cette fonction vous permet de sélectionner le type de sortie d'alimentation pour la connexion du clignotant.

1	Utilisez les boutons   pour faire défiler le menu jusqu'à ce que le display affiche:	HL
2	Appuyez sur le bouton  pour confirmer.	
3	Utilisez les boutons   pour sélectionner: Alimentation électrique <b>INTERMITTENTE</b> (par défaut) Alimentation <b>FIXE</b>	00 01
4	Appuyez sur le bouton  pour revenir au paramètre précédent, puis appuyez à nouveau sur le bouton  jusqu'à ce que le display affiche: ou attendez (20 secondes) pour quitter la programmation automatiquement.	5d (paramètre enregistré)

## 4.5 **LL** Menu TEMPS

Utilisez ce menu pour ajuster les **temps de manoeuvre** et pour régler le **TEMPS DE PAUSE** pour le réenclenchement automatique.









Appuyer sur le bouton  et utiliser les boutons   pour sélectionner le menu puis **LL**

appuyer sur le bouton  pour accéder au menu TIMES: l'afficheur indiquera **L\_**

Utiliser les touches   pour sélectionner le paramètre dans le menu.









### **L1** DECALAGE DES BATTANTS EN OUVERTURE

Utilisez cette fonction pour régler le temps de **décalage des BATTANTS en l'ouverture**.

1	Utilisez les boutons   pour faire défiler le menu jusqu'à ce que le display affiche:	<b>L1</b>
2	Appuyez sur le bouton  pour confirmer.	
3	Utilisez les boutons   pour sélectionner le décalage horaire entre les portes en OUVERTURE:  Avec le paramètre  désactivation du décalage en OUVERTURE.	<b>00</b> (OFF) <b>01</b> ... <b>10</b> (max)
4	Appuyez sur le bouton  pour revenir au paramètre précédent, puis appuyez à nouveau sur le bouton  jusqu'à ce que le display affiche: ou attendez (20 secondes) pour quitter la programmation automatiquement.	<b>5d</b> (paramètre enregistré)

### **L2** DECALAGE DES BATTANTS EN FERMETURE









Utilisez cette fonction pour régler le temps de **décalage entre les vantaux de fermeture**.

1	Utilisez les boutons   pour faire défiler le menu jusqu'à ce que le display affiche:	<b>L2</b>
2	Appuyez sur le bouton  pour confirmer.	
3	Utilisez les touches   pour sélectionner le décalage entre les feuilles dans FERMETURE:  Avec le paramètre  désactivation du décalage en FERMETURE.	<b>00</b> (OFF) <b>01</b> ... <b>20</b> (max)
4	Appuyez sur le bouton  pour revenir au paramètre précédent, puis appuyez à nouveau sur le bouton  jusqu'à ce que le display affiche: ou attendez (20 secondes) pour quitter la programmation automatiquement.	<b>5d</b> (paramètre enregistré)

L3

## TEMPS DE PAUSE pour la fermeture automatique









Utilisez ce menu pour régler le temps de pause avant la **fermeture automatique**.

1	Utilisez les boutons   pour faire défiler le menu jusqu'à ce que le display affiche:	L3
2	Appuyez sur le bouton  pour confirmer.	
3	Utilisez les touches   pour sélectionner le temps de pause pour fermeture automatique. Régler le paramètre  se <b>desactive la fermeture automatique</b> .	00(OFF) 01 ... 99(max)
4	Appuyez sur le bouton  pour revenir au paramètre précédent, puis appuyez à nouveau sur le bouton  jusqu'à ce que le display affiche: ou attendez (20 secondes) pour quitter la programmation automatiquement.	5d (paramètre enregistré)

L4

## TEMPS DE PAUSE pour la fermeture automatique piéton

Utilisez ce menu pour régler le temps de pause avant la **fermeture automatique** avec **fonction piéton**.

1	Utilisez les boutons   pour faire défiler le menu jusqu'à ce que le display affiche:	L4
2	Appuyez sur le bouton  pour confirmer.	
3	Utilisez les boutons   pour sélectionner le temps de pause pour la fermeture automatique des piétons: Régler le paramètre  se <b>desactive la fermeture automatique piéton</b> .	00(OFF) 01 ... 99(max)
4	Appuyez sur le bouton  pour revenir au paramètre précédent, puis appuyez à nouveau sur le bouton  jusqu'à ce que le display affiche: ou attendez (20 secondes) pour quitter la programmation automatiquement.	5d (paramètre enregistré)

L5







## TEMPS DE TRAVAIL - Moteur 1

Utilisez ce menu pour régler le temps d'**ouverture / fermeture du moteur 1**.



**Ce réglage est activé uniquement en cas de programmation séquentielle** 

**En PROGRAMMATION AUTOMATIQUE (  ) le réglage du TEMPS DE TRAVAIL MOTEUR 1 n'est pas éditable.**

1	Utilisez les boutons   pour faire défiler le menu jusqu'à ce que le display affiche:	L5
2	Appuyez sur le bouton  pour confirmer.	
3	Utilisez les boutons   pour réduire / augmenter le temps de travail du moteur de vantail 1.	01 ... 99(max)
4	Appuyez sur le bouton  pour revenir au paramètre précédent, puis appuyez à nouveau sur le bouton  jusqu'à ce que le display affiche: ou attendez (20 secondes) pour quitter la programmation automatiquement.	5d (paramètre enregistré)

## TEMPS DE TRAVAIL - Moteur 2

Utilisez cette fonction pour régler le temps d'**ouverture / fermeture du moteur 2**.



Ce réglage n'est activé que dans le cas de la programmation séquentielle [C2].

En PROGRAMMATION AUTOMATIQUE ([C1]) le réglage du TEMPS DE TRAVAIL MOTEUR 2 n'est pas éditable

1	Utilisez les boutons   pour faire défiler le menu jusqu'à ce que le display affiche:	L6
2	Appuyez sur le bouton  pour confirmer.	
3	Utilisez les boutons   pour réduire / augmenter le temps de travail du moteur du vantail 2.	01 ... 99 (max)
4	Appuyez sur le bouton  pour revenir au paramètre précédent, puis appuyez à nouveau sur le bouton  jusqu'à ce que le display affiche: ou attendez (20 secondes) pour quitter la programmation automatiquement.	5d (paramètre enregistré)

## TEMPS DE RALENTISSEMENT - Moteur 1

Utilisez cette fonction pour changer le temps de ralentissement pendant l'**ouverture / fermeture du moteur 1**.

1	Utilisez les boutons   pour faire défiler le menu jusqu'à ce que le display affiche:	L7
2	Appuyez sur le bouton  pour confirmer.	
3	Utilisez les boutons   pour réduire / augmenter le temps de ralentissement du moteur de vantail :  Régler le paramètre sur  se desactive le RALENTISSEMENT - moteur 1	00 (OFF) 01 (min) ... 10 (max)
4	Appuyez sur le bouton  pour revenir au paramètre précédent, puis appuyez à nouveau sur le bouton  jusqu'à ce que le display affiche: ou attendez (20 secondes) pour quitter la programmation automatiquement.	5d (paramètre enregistré)









## TEMPS DE RALENTISSEMENT - Moteur 2

Utilisez cette fonction pour changer le temps de ralentissement pendant l'**ouverture / fermeture du moteur 2**.

1	Utilisez les boutons   pour faire défiler le menu jusqu'à ce que le display affiche:	
2	Appuyez sur le bouton  pour confirmer.	L8
3	Utilisez les boutons   pour réduire / augmenter le temps de travail du moteur du vantail 2.  Régler le paramètre sur  se desactive le RALENTISSEMENT- moteur 2.	00 (OFF) 01 (min) ... 10 (max)
4	Appuyez sur le bouton  pour revenir au paramètre précédent, puis appuyez à nouveau sur le bouton  jusqu'à ce que le display affiche: ou attendez (20 secondes) pour quitter la programmation automatiquement.	5d (paramètre enregistré)







## TEMPS D'OUVERTURE PIETON

Utilisez cette fonction pour régler le temps de manœuvre du moteur 1 pour l'**ouverture des piétons**.

1	Utilisez les boutons   pour faire défiler le menu jusqu'à ce que le display affiche:	L9
2	Appuyez sur le bouton  pour confirmer.	
3	Utilisez les boutons   pour sélectionner le temps de travail pour l' <b>ouverture des piétons</b> :    Sélectionnez ce paramètre pour obtenir l'ouverture complète du <b>vantail piéton MOTEUR 1</b> .	00 (ouverture complète) 01 (min) ... 12 (max)
4	Appuyez sur le bouton  pour revenir au paramètre précédent, puis appuyez à nouveau sur le bouton  jusqu'à ce que le display affiche: ou attendez (20 secondes) pour quitter la programmation automatiquement.	5d (paramètre enregistré)

## TEMPS ELECTROSERRURE

Utilisez cette fonction pour régler le temps de fonctionnement de l' **ELECTROSERRURE**.

1	Utilisez les boutons   pour faire défiler le menu jusqu'à ce que le display affiche:	LE
2	Appuyez sur le bouton  pour confirmer.	
3	Utilisez les boutons   pour sélectionner le temps de fonctionnement de l' appareil:	01 (min) ... 05 (max)
4	Appuyez sur le bouton  pour revenir au paramètre précédent, puis appuyez à nouveau sur le bouton  jusqu'à ce que le display affiche: ou attendez (20 secondes) pour quitter la programmation automatiquement.	5d (paramètre enregistré)

## 4.6 **PP** Menu ACCESSOIRES







Utilisez ce menu pour gérer les **entrées** pour connecter **la commande et les accessoires de sécurité**.

Appuyer sur le bouton **A**  et utiliser les boutons   pour sélectionner le menu **PP**







puis appuyer sur le bouton **A**  pour accéder au menu ACCESSOIRES: l'afficheur indiquera **P\_**

Utiliser les boutons   pour sélectionner le paramètre dans le menu.







### **P1** Bouton d'entrée STOP

1	Utilisez les boutons   pour faire défiler le menu jusqu'à ce que le display affiche:	<b>P1</b>
2	Appuyez sur le bouton <b>A</b>  pour confirmer.	
3	Utilisez les boutons   pour sélectionner: Le bouton STOP n'est pas connecté - <b>entrée désactivée</b> Le bouton STOP connecté - <b>entrée ACTIVÉE</b>	<b>00</b> <b>01</b>
4	Appuyez sur le bouton <b>B</b>  pour revenir au paramètre précédent, puis appuyez à nouveau sur le bouton <b>B</b>  jusqu'à ce que le display affiche: ou attendez (20 secondes) pour quitter la programmation automatiquement.	<b>5d</b> (paramètre enregistré)







### **P2** Entrée PHOTOCELULES en FERMETURE

1	Utilisez les boutons   pour faire défiler le menu jusqu'à ce que le display affiche:	<b>P2</b>
2	Appuyez sur le bouton <b>A</b>  pour confirmer.	
3	Utilisez les boutons   pour sélectionner: Photocellules en Fermeture non connectée - <b>entrée DESACTIVE</b> Photocellules en Fermeture connectée - <b>entrée ACTIVÉE</b>	<b>00</b> <b>01</b>
4	Appuyez sur le bouton <b>B</b>  pour revenir au paramètre précédent, puis appuyez à nouveau sur le bouton <b>B</b>  jusqu'à ce que le display affiche: ou attendez (20 secondes) pour quitter la programmation automatiquement.	<b>5d</b> (paramètre enregistré)







### **P3** Entrée PHOTOCELULES OUVERTURE

1	Utilisez les boutons   pour faire défiler le menu jusqu'à ce que le display affiche:	<b>P3</b>
2	Appuyez sur le bouton <b>A</b>  pour confirmer.	
3	Utilisez les boutons   pour sélectionner: Photocellules en ouvertures non connectée - <b>entrée DESACTIVE</b> Photocellules en ouvertures connectée - <b>entrée ACTIVÉE</b>	<b>00</b> <b>01</b>
4	Appuyez sur le bouton <b>B</b>  pour revenir au paramètre précédent, puis appuyez à nouveau sur le bouton <b>B</b>  jusqu'à ce que le display affiche: ou attendez (20 secondes) pour quitter la programmation automatiquement.	<b>5d</b> (paramètre enregistré)

## Entrée BARRE PALPEUSE SENSIBLE FERMETURE

1	Utilisez les boutons   pour faire défiler le menu jusqu'à ce que le display affiche:	P4
2	Appuyez sur le bouton A  pour confirmer.	
3	Utilisez les boutons   pour sélectionner: Barre palpeuse dans la zone de fermeture <b>DESACTIVÉ</b> Barre palpeuse MECANIQUE (N.C.) <b>ACTIVÉ</b> Barre palpeuse RESISTIF (8K2) <b>ACTIVÉ</b>	00 01 02
4	Appuyez sur le bouton B  pour revenir au paramètre précédent, puis appuyez à nouveau sur le bouton B  jusqu'à ce que le display affiche: ou attendez (20 secondes) pour quitter la programmation automatiquement.	5d (paramètre enregistré)

## Entrée BARRE PALPEUSE EN OUVERTURE

1	Utilisez les boutons   pour faire défiler le menu jusqu'à ce que le display affiche:	P5
2	Appuyez sur le bouton A  pour confirmer.	
3	Utilisez les boutons   pour sélectionner: Barre palpeuse dans la zone de fermeture <b>DESACTIVÉ</b> Barre palpeuse MECANIQUE (N.C.) <b>ACTIVÉ</b> Barre palpeuse RESISTIF (8K2) <b>ACTIVÉ</b>	00 01 02
4	Appuyez sur le bouton B  pour revenir au paramètre précédent, puis appuyez à nouveau sur le bouton B  jusqu'à ce que le display affiche: ou attendez (20 secondes) pour quitter la programmation automatiquement.	5d (paramètre enregistré)



## 4.7 **UU** Menu entretien

Utilisez ce menu pour afficher les dates et l'entretien du système.









Appuyer sur le bouton **A**  et utiliser les boutons   pour sélectionner le menu **UU**

puis appuyer sur le bouton **A**  pour accéder au menu entretien: l'afficheur indiquera **U\_**

Utiliser les boutons   pour sélectionner le paramètre dans le menu.









## **U1** Affichage des manœuvres effectuées (sans possibilité de remise à zéro)

Utilisez cette fonction pour voir le nombre total de MANŒUVRES EFFECTUEES.

1	Utilisez les boutons   pour faire défiler le menu jusqu'à ce que le display affiche:	<b>U1</b>
2	Appuyez sur le bouton <b>A</b>  de l'unité de contrôle l'affichage indique le nombre de manœuvres complètes effectuées. <b>par exemple:</b> d'une unité centrale avec <b>12573 manœuvres effectuées</b> , l'affichage montrera <b>3 vues</b> dans l'ordre	
	<div style="display: flex; justify-content: space-around; align-items: center;"> <div style="text-align: center;">  Premier affichage         </div> <div style="text-align: center;">  Deuxième affichage         </div> <div style="text-align: center;">  Troisième vue         </div> </div>	
3	Appuyez sur le bouton <b>B</b>  pour revenir au paramètre précédent, puis appuyez à nouveau sur le bouton <b>B</b>  jusqu'à ce que le display affiche:	<b>5d</b> (paramètre enregistré)
	ou attendez (20 secondes) pour quitter la programmation automatiquement.	







## **U2** Afficher les manœuvres de maintenance compteur

Utilisez cette fonction pour afficher le **nombre** de **MANŒUVRES RESTANTES** avant la maintenance.

1	Utilisez les boutons   pour faire défiler le menu jusqu'à ce que le display affiche:	<b>U2</b>
2	Appuyez sur le bouton <b>A</b>  de l'unité de contrôle <ul style="list-style-type: none"> <li>• si l'affichage indique 3 fois que la <b>00</b> maintenance n'a pas été définie (par défaut)</li> <li>• si l'affichage montre une numérotation en 3 séquences exemple:</li> </ul> <div style="display: flex; justify-content: space-around; align-items: center;"> <div style="text-align: center;">  Premier affichage         </div> <div style="text-align: center;">  Deuxième affichage         </div> <div style="text-align: center;">  Troisième vue         </div> </div> <p><b>signifie que il manque 123 manœuvres à la maintenance.</b></p> <div style="background-color: #f0f0f0; padding: 10px; border: 1px solid #ccc;">  <p>La fin du compte à rebours-countdown est signalée par le clignotant avec une série de 5 clignotements toutes les 5 minutes. En même temps, l'anomalie apparaît sur l'affichage <b>U3</b></p> </div>	<b>00</b>
3	Appuyez sur le bouton <b>B</b>  pour revenir au paramètre précédent, puis appuyez à nouveau sur le bouton <b>B</b>  jusqu'à ce que le display affiche:	<b>5d</b> (paramètre enregistré)
	ou attendez (20 secondes) pour quitter la programmation automatiquement.	





## Définir l'intervalle de entretien

Utilisez cette fonction pour définir le numéro de MANOEUVRES voulu avant la prochaine maintenance.

1	Utilisez les boutons   pour faire défiler le menu jusqu'à ce que le display affiche:	U3
2	Appuyez sur le bouton  l'affichage indique le nombre de manœuvres définies.	00 (OFF) 99 (max)
3	Utilisez   pour définir le nombre d'opérations requises avant le prochaine entretien.  Chaque fois que ce paramètre est réglé, la valeur écrite est copiée dans le paramètre <b>U2</b> (nombre de manœuvres manquantes pour l'entretien), qui diminue automatiquement à chaque manœuvre effectuée.  Par conséquent, lorsque le nombre de manœuvres effectuées atteint le nombre spécifié par <b>U3</b> , le paramètre <b>U2</b> aura compté à rebours à zéro et l'intervalle programmé sera considéré comme écoulé.	(1000 nombre) 01 (2000 nombre) 02 (55000 nombre) 55 (99000 nombre) 99
4	Appuyez sur le bouton  pour revenir au paramètre précédent, puis appuyez à nouveau sur le bouton  jusqu'à ce que le display affiche:  ou attendez (20 secondes) pour quitter la programmation automatiquement.	Sd (paramètre enregistré)



















## Voir la date d'installation

Utilisez cette fonction pour afficher la date de la première INSTALLATION.

1	Utilisez les boutons   pour faire défiler le menu jusqu'à ce que le display affiche:	U4
2	Appuyez sur le bouton  pour confirmer:  • si l'affichage indique 3 fois <b>00</b> la date d'installation n'a pas été définie • si l'affichage montre une numération en 3 séquences indique la date de réglage de l'exemple:  <b>10</b> Jour <b>08</b> Mois <b>18</b> Année	00
3	Appuyez sur le bouton  pour revenir au paramètre précédent, puis appuyez à nouveau sur le bouton  jusqu'à ce que le display affiche:  ou attendez (20 secondes) pour quitter la programmation automatiquement.	Sd (paramètre enregistré)













## Voir la date d'installation

Utilisez cette fonction pour régler **la date de la première INSTALLATION**.

1	Utilisez les boutons   pour faire défiler le menu jusqu'à ce que l'écran affiche:	U5
2	Appuyez sur le bouton  pour confirmer: si l'affichage indique 3 fois  la date d'installation n'a pas été définie	00
3	Utilisez les boutons   pour régler le jour, appuyez sur le bouton  pour confirmer. Utilisez les boutons   pour régler le mois, appuyez sur la touche  pour confirmer. Utilisez les boutons   pour régler l'année, appuyez sur la touche  pour confirmer. exemple:  Jour  Mois  Année	
4	Appuyez sur le bouton  pour revenir au paramètre précédent, puis appuyez à nouveau sur le bouton  jusqu'à ce que le display affiche: ou attendez (20 secondes) pour quitter la programmation automatiquement.	5d (paramètre enregistré)

## Commande directe des moteurs

Utilisez cette fonction pour vérifier le bon sens de déplacement des moteurs ou pour atteindre les fins de course mécaniques en ouverture ou en fermeture électrique sans avoir à débloquer manuellement les moteurs.

1	Utilisez les boutons   pour faire défiler le menu jusqu'à ce que l'écran affiche:	U6
2	Appuyez sur le bouton  pour sélectionner	01/02
3	Utilisez les boutons   pour faire fonctionner le moteur directement.   →  <b>OUVRIR le moteur 1 jusqu'à ce que le bouton soit pressée</b>  <b>FERMER le moteur 1 jusqu'à ce que le bouton soit enfoncée</b>   →  <b>OUVRIR le moteur 2 jusqu'à ce que le bouton soit pressée</b>  <b>FERMER le moteur 2 jusqu'à ce que le bouton soit enfoncée</b>  En maintenant les boutons enfoncés, l'écran affiche la force utilisée à ce moment.	
4	Appuyez sur le bouton  pour revenir au paramètre précédent, puis appuyez à nouveau sur le bouton  jusqu'à ce que le display affiche: ou attendez (20 secondes) pour quitter la programmation automatiquement.	5d (paramètre enregistré)

## 5. SIGNALISATION DES ANOMALIES

La carte de gestion est équipée d'un système de signalisation pour les défauts sur le système, indiqué sur l'écran. Ci-dessous nous signalons les anomalies avec l'indication du défaut et la solution possible

Défaut	Cause	Solution
<b>88</b> AFFICHAGE OFF	<ul style="list-style-type: none"> <li>Manque d'alimentation.</li> <li>Fusibles brûlés.</li> <li>Transformateur défectueux.</li> </ul>	<p>Vérifiez l'alimentation correcte.</p> <p>Trouvez la cause et remplacez le fusible.</p> <p>Vérifiez les connexions et les tensions à l'entrée et à la sortie du transformateur.</p>
<b>FC</b> PHOTOCELLULE FERMETURE	<ul style="list-style-type: none"> <li>Les photocellules ne sont pas alignées.</li> <li>Présence d'un obstacle dans la portée des photocellules.</li> <li>Connexion électrique incorrecte.</li> <li>La cellule photoélectrique n'est pas alimentée.</li> <li>La cellule photoélectrique n'est pas connectée, entrée non désactivée.</li> </ul>	<p>Vérifiez la position du récepteur et de l'émetteur.</p> <p>Vérifiez et retirez l'obstacle, vérifiez également tout sédiment qui obstrue l'objectif.</p> <p>Revérifiez les connexions comme indiqué dans le diagramme.</p> <p>Vérifiez la présence de tension sur l'émetteur et le récepteur.</p> <p>Désactiver l'entrée <b>P2</b>. (voir paragraphe <b>3.6.1</b>)</p>
<b>FA</b> PHOTOCELLULE OUVERTURE	<ul style="list-style-type: none"> <li>Les photocellules ne sont pas alignées.</li> <li>Présence d'un obstacle dans la portée des photocellules.</li> <li>Connexion électrique incorrecte.</li> <li>La cellule photoélectrique n'est pas alimentée.</li> <li>La cellule photoélectrique n'est pas connectée, entrée non désactivée.</li> </ul>	<p>Vérifiez la position du récepteur et de l'émetteur.</p> <p>Vérifiez et retirez l'obstacle, vérifiez également tout sédiment qui obstrue l'objectif.</p> <p>Revérifiez les connexions comme indiqué dans le diagramme.</p> <p>Vérifiez la présence de tension sur l'émetteur et le récepteur.</p> <p>Désactiver l'entrée <b>P3</b>. (voir paragraphe <b>3.6.2</b>)</p>
<b>FE</b> TEST PHOTOCELLULES	<ul style="list-style-type: none"> <li>Erreur de connexion.</li> <li>Photocellules non compatibles.</li> </ul>	<p>Vérifiez les connexions comme indiqué dans le diagramme.</p> <p>Installez les photocellules d'origine.</p>
<b>bc</b> BORD SENSIBLE EN FERMETURE	<ul style="list-style-type: none"> <li>Bord sensible non connecté.</li> <li>Mauvaise connexion.</li> <li>L'entrée n'est pas désactivée.</li> <li>Sélection incorrecte du type (MÉCANIQUE - RÉSISTANT)</li> <li>Micro ajustement interne incorrect.</li> </ul>	<p>Vérifiez la connexion correcte.</p> <p>Vérifiez la connexion comme indiqué dans le diagramme.</p> <p>Désactiver l'entrée via le paramètre <b>P4</b>.</p> <p>Vérifiez le type de bord installé et sélectionnez avec paramètre <b>P4</b>.</p> <p>Ajuster la tension du câble d'acier.</p>
<b>ba</b> BORD SENSIBLE OUVERTURE	<ul style="list-style-type: none"> <li>Bord sensible non connecté.</li> <li>Mauvaise connexion.</li> <li>L'entrée n'est pas désactivée.</li> <li>Sélection incorrecte du type (MÉCANIQUE - RÉSISTANT)</li> <li>Micro ajustement interne incorrect.</li> </ul>	<p>Vérifiez la connexion correcte.</p> <p>Vérifiez la connexion comme indiqué dans le diagramme.</p> <p>Désactiver l'entrée en utilisant le paramètre <b>P5</b>.</p> <p>Vérifiez le type de bord installé et sélectionnez avec paramètre <b>P5</b>.</p> <p>Ajuster la tension du câble d'acier.</p>
<b>SP</b> BOUTON D'ARRÊT	<ul style="list-style-type: none"> <li>Le bouton d'urgence n'est pas connecté.</li> <li>Mauvaise connexion.</li> </ul>	<p>Vérifiez la présence du bouton d'urgence ou désactivez l'entrée <b>P1</b>. (voir paragraphe <b>3.5</b>)</p> <p>Vérifiez la connexion comme indiqué dans le diagramme. (voir paragraphe <b>3.5</b>)</p>
<b>St</b> BOUTON START	<ul style="list-style-type: none"> <li>Contact START toujours présente (En continu).</li> </ul>	<p>Vérifier le bon fonctionnement de tous les accessoires connectés. (contacter N.A.) (voir paragraphe <b>3.3</b>).</p>
<b>Pd</b> BOUTON START PEATONALE	<ul style="list-style-type: none"> <li>Contact START péatonale présent (continu).</li> </ul>	<p>Vérifier le bon fonctionnement de tous les accessoires connectés sur l'entrée START PEDESTRIAN (contacter N.A.) (voir paragraphe <b>3.4</b>).</p>
<b>NE</b> TESTS DE MOTEUR	<ul style="list-style-type: none"> <li>Moteurs non connectés.</li> <li>Mauvaises connexions.</li> <li>Enroulement endommagé.</li> </ul>	<p>Connectez les moteurs comme indiqué sur le schéma.</p> <p>Vérifier le bon raccordement des moteurs voir (paragraphe <b>3.1</b>).</p> <p>Vérifiez l'efficacité de l'enroulement avec l'instrument (testeur).</p>
<b>rd</b> PRÉSENCE DE TRANSMISSION RADIO TOUJOURS ACTIVÉ	<ul style="list-style-type: none"> <li>Transmission code radio d'un ÉMETTEUR non émis.</li> </ul>	<p>Vérifiez l'efficacité des touches de chaque émetteur individuel.</p> <p>Si le bouton est verrouillé, le voyant de l'émetteur reste allumé.</p> <p>Retirez la batterie de l'émetteur et vérifiez que l'anomalie n'apparaît plus sur l'écran du panneau de commande.</p>
<b>01</b> <b>02</b> <b>50</b> <b>99</b> PRÉSENCE DE TRANSMISSION RADIO TOUJOURS ACTIVÉ	<ul style="list-style-type: none"> <li>Transmission code radio d'un émetteur MEMORISÉ.</li> </ul>	<p>Vérifiez l'efficacité des touches de chaque émetteur individuel.</p> <p>Si le bouton est verrouillé, le voyant de l'émetteur reste allumé.</p> <p>Retirez la batterie de l'émetteur et vérifiez que l'anomalie n'apparaît plus sur l'écran du panneau de commande.</p>
<b>U3</b> COUNTDOWN TERMINÉ clignotant actif toutes les 5 secondes	<ul style="list-style-type: none"> <li>Entretien programmé.</li> </ul>	<p>Intervals des entretiens.</p>

## 6. Installation du coffret PAR04

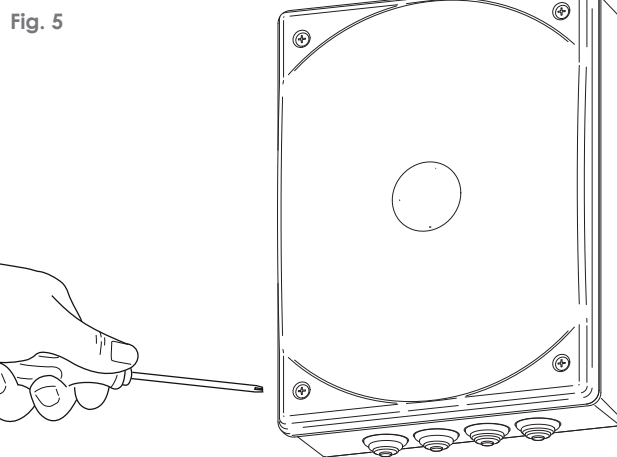
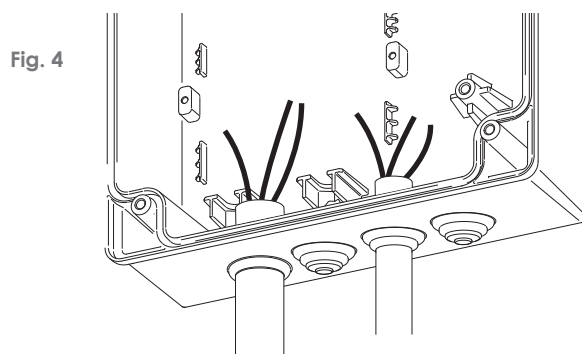
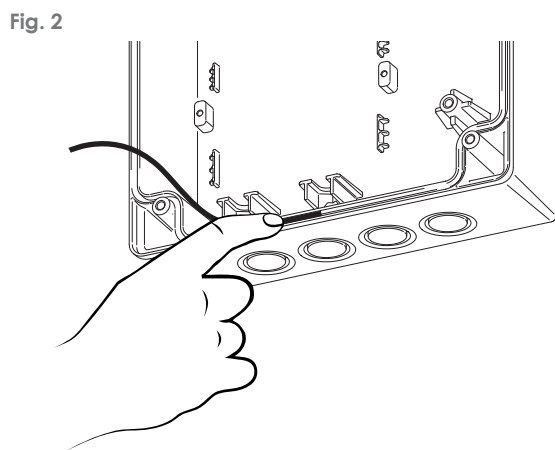
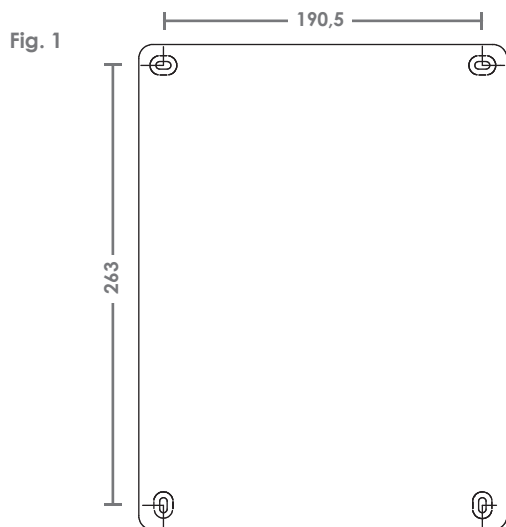

- 1) Choisir la place pour le coffret et signer les points de fixations sur le mur. Faire attention à respecter les distances entre les trous (fig. 1).
- 2) Percer la paroi et fixer le coffret au mur avec les trous pré-percé.
- 3) Insérer le joint au tour du périmètre de fermeture du coffret, en partant du centre du bord inférieure. Ne tirer pas le joint, le pousser dans sa siège et couper l'exès éventuel.
- 4) Couper les galoches à la même mesure des câbles/tuyaux pour les branchements électriques (fig. 3) pour permettre que le tuyau adhère parfaitement au câble/tuyeau. Ne pas couper les galoches en caoutchouc pas utilisées.
- 5) Insérer les galoches dans les trous pré-percés et introduire les câbles/tuyaux (fig. 4).
- 6) Une fois terminé les branchements et l'installation fermer la boîte avec le couvercle vissant-le avec les quatre vis en dotation.

## 7. MISE AU REBUT



**Ne pas abandonner dans la nature**

Certains composants électroniques pourraient contenir des substances polluantes.

Confier les matériaux aux déchetteries et aux points de recyclage selon les normes locales en vigueur.